

Wir beraten
Wir produzieren
Wir individualisieren

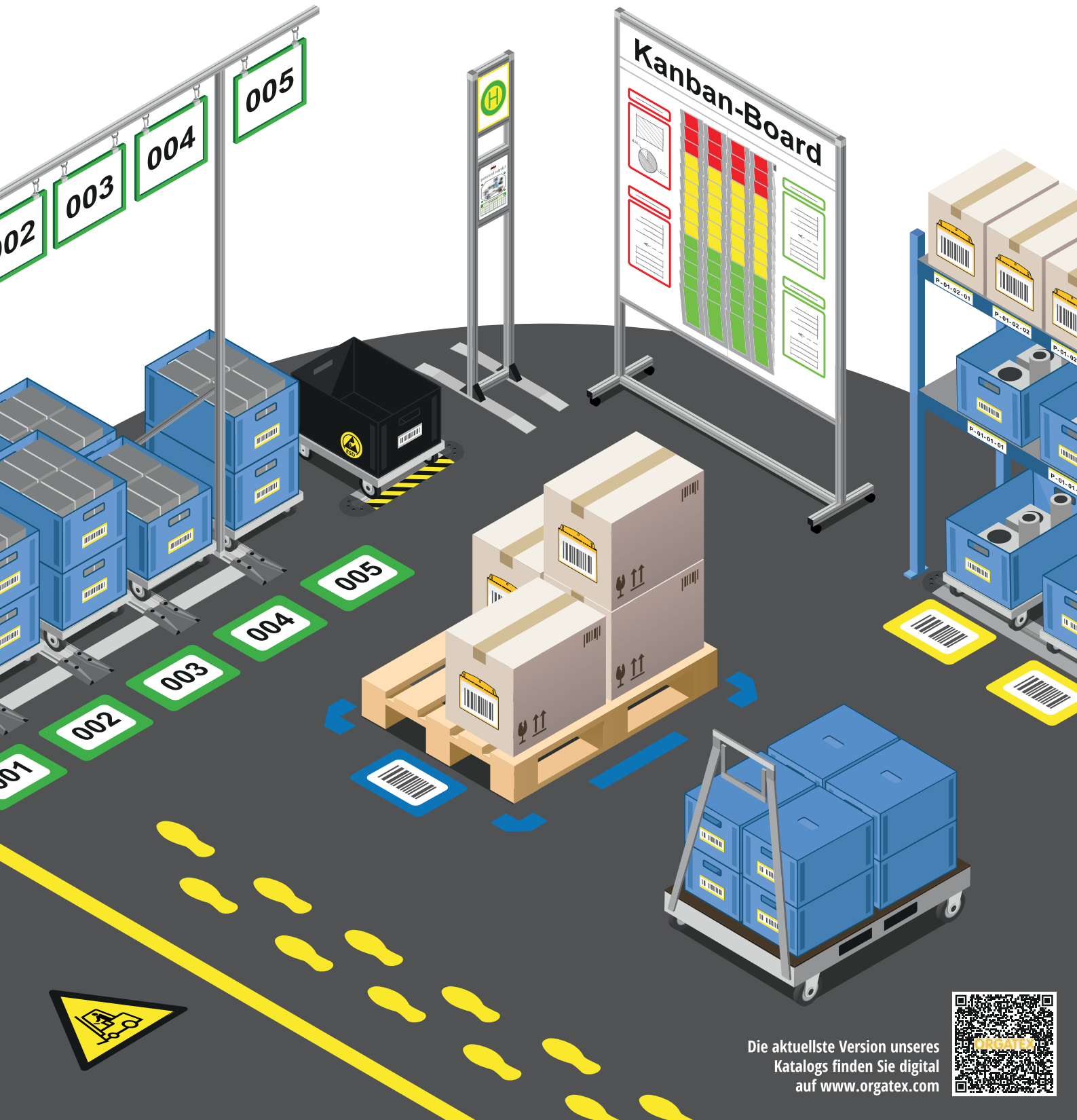

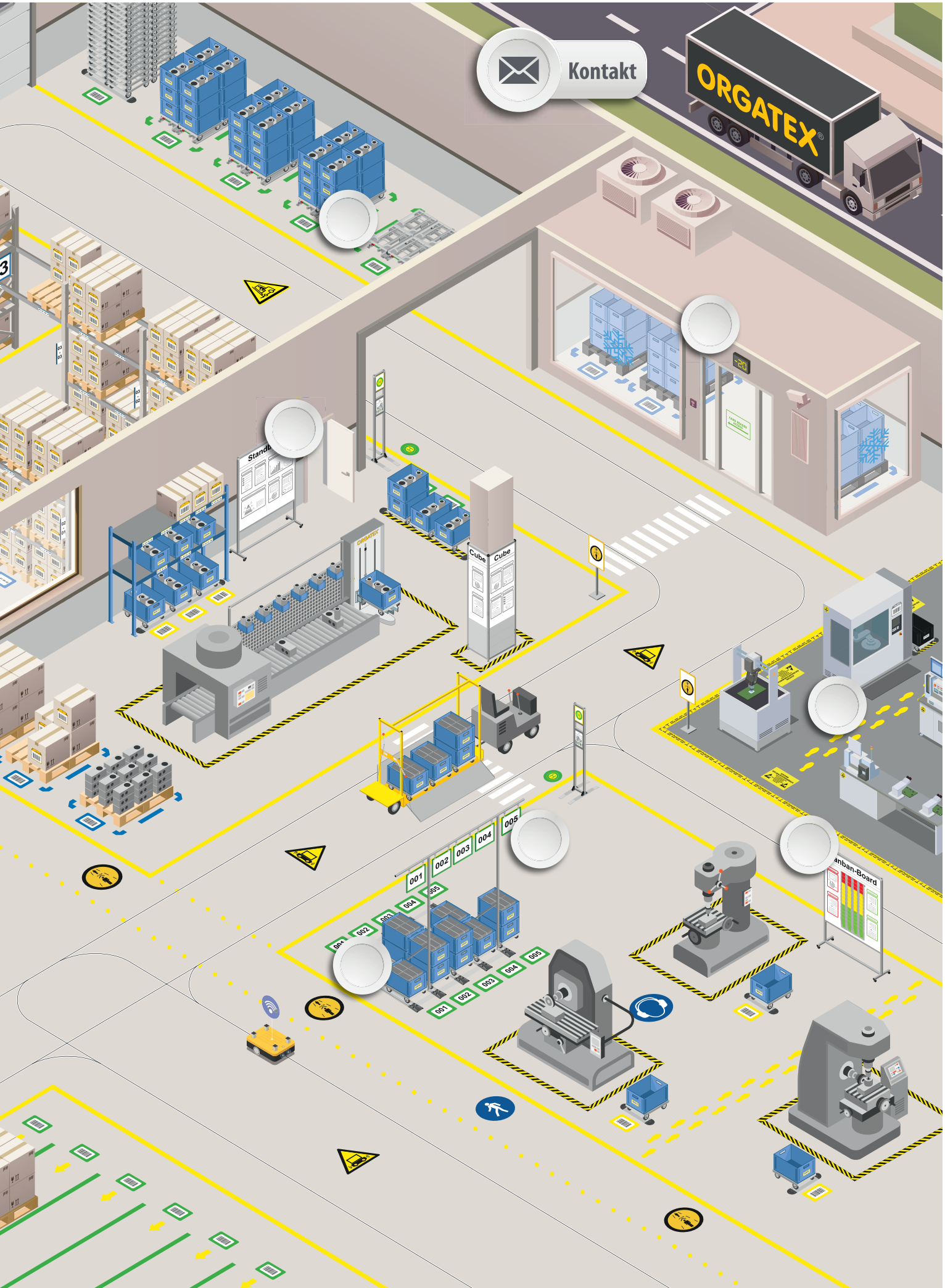

 Kontakt





Merkliste



Wir sind für Sie da!

Unser Team steht Ihnen auf allen Kommunikationskanälen zur Verfügung.

Ob für die klassische Angebotsanfrage, einen Vor-Ort-Termin, Bestellungen, Verbesserungsvorschläge und für Kritik. Wir freuen uns auf Ihre Kontaktaufnahme.



Vor-Ort-Termin

Gerne kommen wir Sie besuchen und schauen mit Ihnen gemeinsam nach den passenden Lösungen, um Ihre Visualisierung zu optimieren.



Chat-Beratung

Für die schnellen und unkomplizierten Fragen.



Telefon-Beratung

Für Fragen zu unseren Lösungen, Terminabsprachen, Anregungen und vieles mehr.



E-Mail-Beratung

Ideal für die ausführliche Angebotsanfrage.



Online Beratung - Video-Konferenz

Mit Hilfe unseres Show-Rooms präsentieren wir Ihnen Live-Eindrücke unserer Lösungen.

Digitale Medien Social Media

*Nichts ist beständiger,
als der Wandel im Internet.*



youtube:

Auf unserem Kanal zeigen wir Ihnen Produktvideos, Anwendungsvideos und Eindrücke diverser Veranstaltungen.



LinkedIn:

Hier informieren wir Sie regelmäßig über aktuelle Veranstaltungen, Tipps und Tricks und allgemeine Informationen rundum ORGATEX.

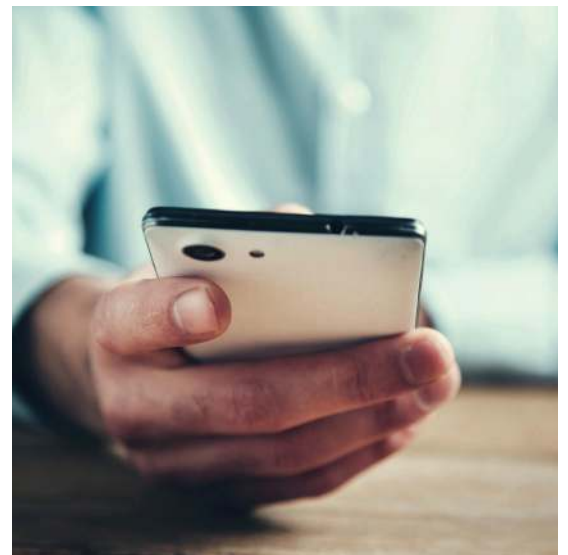
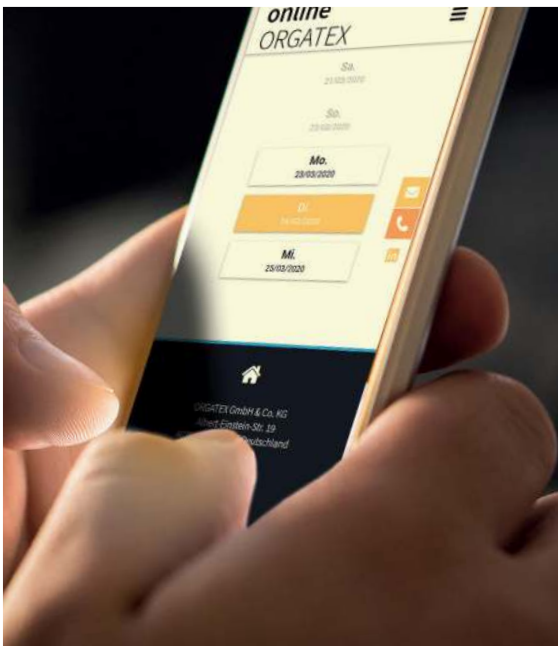



Merklste

Inhaltsverzeichnis

Kapitelübersicht



Behälterkennzeichnung

- Sichttaschen
- Beleghalter
- Palettenspange
- Hüllen für integrierte Kartentaschen

Regalkennzeichnung

- Etikettenträger transparent
- Etikettenträger farbig
- Magnetschilder /-bänder farbig

LongLife Bodenmarkierung

- Bandware
- Symbole / Zuschnitte
- Bodenfenster / Klarsicht
- Bodenschilder
- Heavy Duty
- Module

Plakatrahmen / Schilder

- Plakatrahmen
- Plakatrahmen Zubehör
- 5S-Abhängung
- Alu-Klapprahmen

Einstecksysteme

- KANBAN-Startersets
- Systembox
- Cardplan
- KANBAN-Briefkasten
- Primus Sichtfach
- Arbeitstasche

Visual Boards

- Wandboard
- Standboard
- Cube
- Haltestelle



Dokumentenhalter

Magnetic windows
Multi windows
Klemmbrett
Flip-Mag

Material Transport

Bodenroller
Regalwagen
Taxiwagen
Adapterpalette

Material Bereitstellung

Supermärkte / FiFo-Bahnhöfe
Parkbuchten
KLT-Lifter

Bereiche

LEAN Factory
ESD
Cold Performance
Social Distancing
Social Media
ORGATEX International



Einleitung Behälterkennzeichnung

Auf einen Blick sehen, was drin ist: Unsere Lösungen für komfortable und eindeutige Behälterkennzeichnung

Grundvoraussetzung für effiziente Prozesse im Betrieb: die übersichtliche und eindeutige Kennzeichnung sämtlicher Behälter. Ob es sich dabei um Eurobox, Kunststoffkasten, Gitterbox, KLT, GLT oder andere Behälterformen handelt: ORGATEX bietet immer die passende Lösung. Dabei ist eine temporäre oder dauerhafte Kennzeichnung möglich – passend zu den individuellen Anforderungen in Ihrem Unternehmen.

Die Varianten an Behälterformen und -materialien sind zahlreich: An einigen gängigen Behältern befinden sich bereits Einschübe, die für die Kennzeichnung genutzt werden können, z. B. bei KLT-Behältern oder Euroboxen. Hierfür finden Sie bei uns passgenaue Etikettenhalter und Kartentaschen in unterschiedlichsten Ausführungen. Aber auch für die zahlreichen Behältervarianten ohne

vorhandene Einschübe schaffen unsere Lösungen Abhilfe: Sind z. B. keine geeigneten Flächen zur Anbringung vorhanden, sind unsere hochwertig verarbeiteten Sichttaschen zum Aufhängen ideal. Dazu erhalten Sie bei uns unterschiedlichste Möglichkeiten zur Befestigung der Sichttaschen, mit denen sie sich an nahezu jeder Oberfläche anbringen lassen.

Sind Ihre Behälter aus Metall, kommen unsere Magnettaschen oder unsere magnetischen Beleghalter zum Einsatz. Behälter aus Kunststoff, Holz oder Glas werden mit unseren selbstklebenden Sichttaschen ebenfalls perfekt und sicher gekennzeichnet. Welche Behältervarianten Sie auch nutzen - bei uns finden Sie in jedem Fall die passende Lösung für eine komfortable, effiziente und eindeutige Kennzeichnung.



Sichttaschen

- Sichttaschen zum Anhängen
- Sichttaschen selbstklebend
- Sichttaschen magnetisch
- Sichttaschen supermagnetisch



Befestigung für Sichttaschen



Palettenspanne



Beleghalter

- Beleghalter selbstklebend
- Beleghalter magnetisch
- Beleghalter zum Überhängen



Hüllen für integrierte Kartentaschen



Infografik Sichttaschen

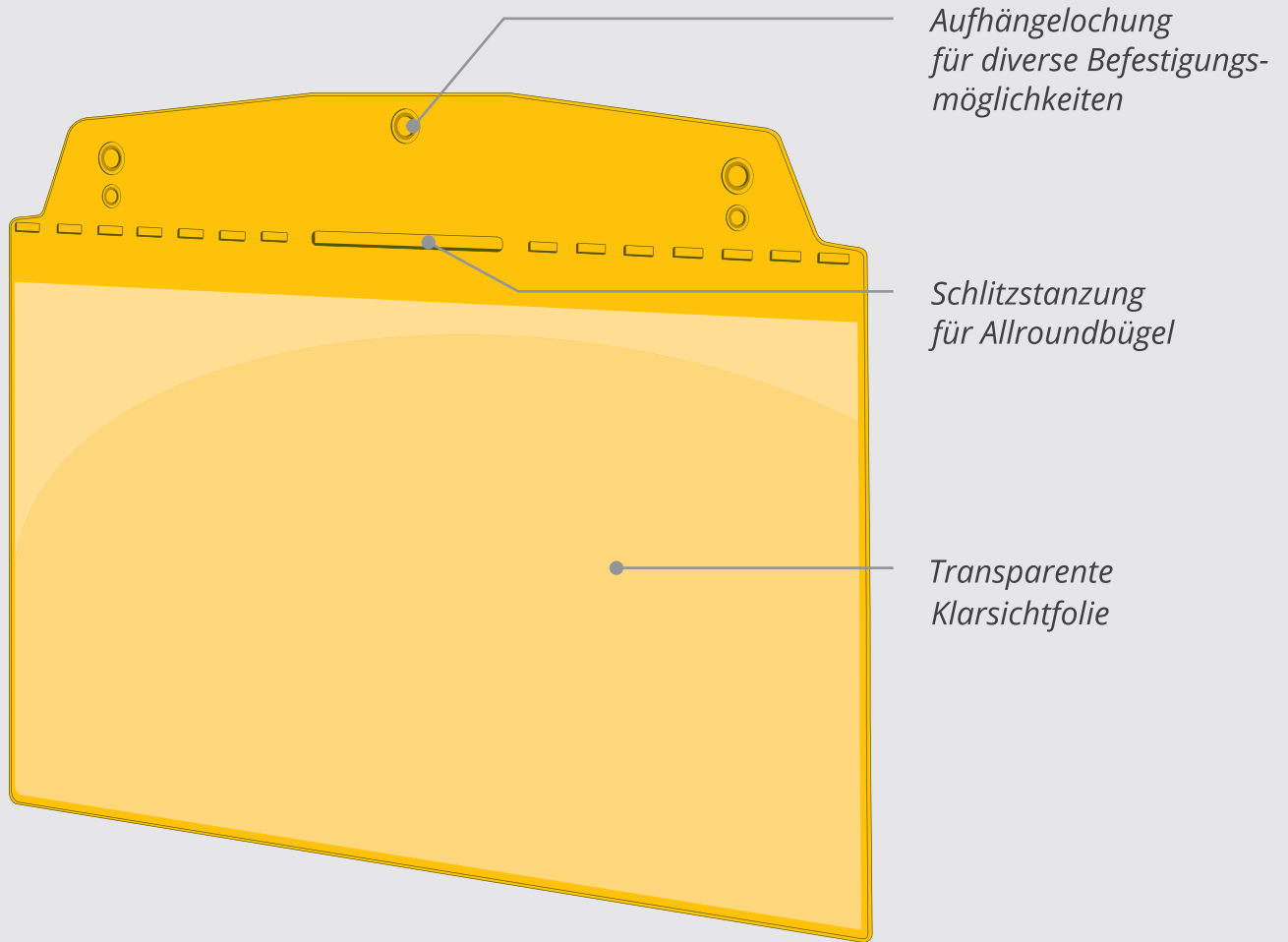

Aufhängelochung für diverse Befestigungsmöglichkeiten

Schlitzstanzung für Allroundbügel

Transparente Klarsichtfolie



Für sämtliche Behälter geeignet



Für eine flexible oder dauerhafte Kennzeichnung



Vielfältige Anbringungsmöglichkeiten

ORGATEX®

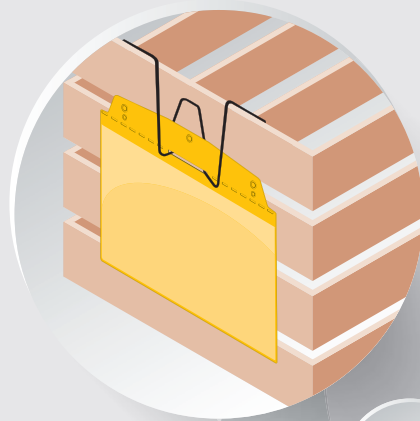

Zum Anhängen / Überhängen

Durch die vielfältigen Anbringungsmöglichkeiten und unser umfangreiches und einzigartiges Zubehör findet sich an nahezu jedem Behälter die Möglichkeit zur Kennzeichnung.

DIN

DIN-Formate

Gestaltung der Belege im genormten Format



Gängige 5S-Farben



Schutzklappe

Verhindert eine Verschmutzung der Belege.

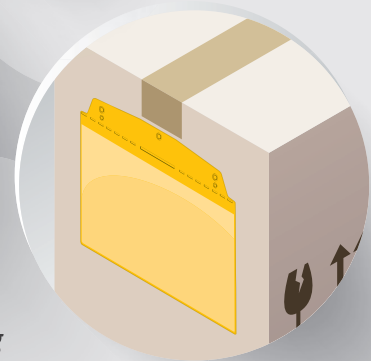
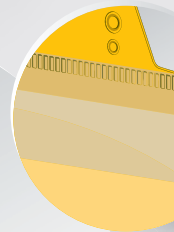

Ständige Weiterentwicklung



Magnetisch / Supermagnetisch

Für die Kennzeichnung von Gitterboxen und Metallbehältern oder an Maschinen eignen sich unsere magnetischen Sichttaschen. Unsere Sichttaschen haften auf allen eisenhaltigen Flächen, sind rutschsicher und schnell an anderen Stellen positioniert.



Selbstklebend

Der starke Kleber sorgt für einen sicheren Halt selbst auf unebenen Oberflächen. Egal ob Metall, Holz, Kunststoff oder Glas, die Tasche haftet selbst bei starker Erschütterung sicher.

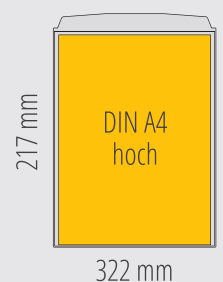



Sichttaschen zum Anhängen

In vielen Fällen finden sich an Behältern keine geeigneten Flächen zur Anbringung von Kennzeichnungen. Abhilfe schaffen hier die Sichttaschen zum Anhängen. Durch die vielfältigen Befestigungsmöglichkeiten und unser umfangreiches und einzigartiges Zubehör finden sich an nahezu jeder Oberfläche Möglichkeiten zur Kennzeichnung.

- 5 Aufhängelochungen
- Optional mit Schutzklappe erhältlich

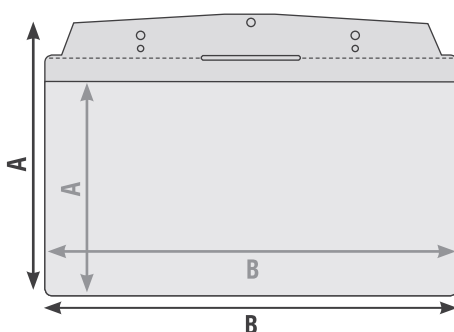

Vorhandene Formate in mm Außenmaß / Innenmaß

	1/3	A7 quer	A6 quer	A5 quer	A5 hoch	A4 quer	A4 hoch
A	160 / 108	112 / 70	159 / 111	205 / 152	264 / 217	268 / 217	335 / 328
B	230 / 225	115 / 112	159 / 156	230 / 225	160 / 153	325 / 322	229 / 225

ORGATEX®

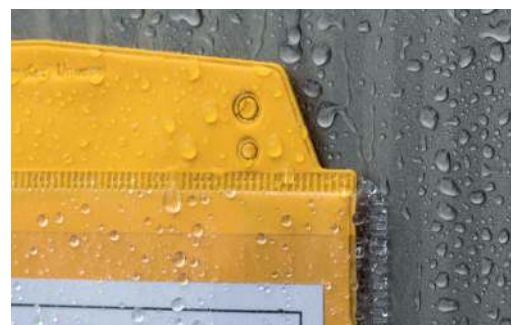



Sichttaschen zum Anhängen, Befestigungen für Sichttaschen

Standardausführung



Format	Bestell-Nr.	+ Farbcode		Pack	€/Pack	€/Pack ab 5	€/Pack ab 25
DIN A7 quer	SD011-	01 02 03 04 05 06 07 08 20		10 Stück	7,90	7,40	6,80
DIN A6 quer	SD012-	01 02 03 04 05 06 07 08 20		10 Stück	11,50	11,00	8,40
1/3 DIN	SD016-	01 02 03 04 05 06 07 08 20		10 Stück	15,20	14,20	12,70
DIN A5 quer	SD013-	01 02 03 04 05 06 07 08 20		10 Stück	16,40	15,20	14,20
DIN A5 hoch	SD015-	01 02 03 04 05 06 07 08 20		10 Stück	15,20	14,20	12,70
DIN A4 hoch	SD018-	01 02 03 04 05 06 07 08 20		10 Stück	23,70	22,10	21,10
DIN A4 quer	SD020-	01 02 03 04 05 06 07 08 20		10 Stück	25,90	23,70	22,70

Mit Schutzklappe



Format	Bestell-Nr.	+ Farbcode	Pack	€/Pack	€/Pack ab 5	€/Pack ab 25
DIN A5 quer	SD014-	01 02 03 04 05 06 07 08 20	10 Stück	20,00	18,40	17,40
DIN A4 hoch	SD019-	01 02 03 04 05 06 07 08 20	10 Stück	25,20	23,20	22,10
DIN A4 quer	SD021-	01 02 03 04 05 06 07 08 20	10 Stück	26,90	25,90	24,70

Allroundbügel KTB 3000 (patentgeschützt)

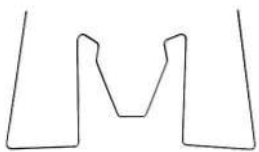

Bestell-Nr.	Pack	€/Pack	€/Pack ab 5	€/Pack ab 10
KTB3000	10 Stück	11,10	10,60	9,90

Der patentierte Allroundbügel zum schnellen Einstecken in unsere Taschen mit Schlitzstanzung im Kopfteil. Konzipiert für Gitterboxen und/oder dickwandige Behälter bis 4 cm. Maße (BxH): 215 x 125 mm.

Der Allroundbügel kann **nicht verwendet** werden bei:
 - Taschenausführung mit Schutzklappe
 - DIN A7, DIN A4 quer



Wandhalter WDH1 für Bügel



Bestell-Nr.	Pack	€/Pack	€/Pack ab 5	€/Pack ab 10
WDH1	5 Stück	21,30	20,24	19,17

Auf dem Wandhalter lassen sich Taschen, die gerade nicht im Gebrauch sind, bequem und platzsparend „parken“. Passend für Spezial-Haltebügel MA 2000 und Allroundbügel KTB 3000. Maße (BxHxT): 210 x 25 x 60 mm.

Spezial-Haltebügel MA2000

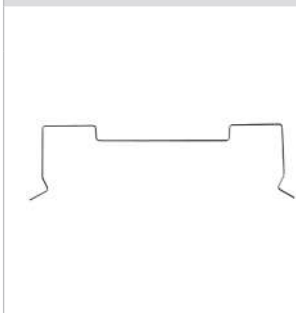

Bestell-Nr.	Pack	€/Pack	€/Pack ab 5	€/Pack ab 25
MA2000	10 Stück	12,70	11,50	11,00

Aus schwarz beschichtetem Federstahldraht mit abgerundeten Enden.
Der Spezial-Haltebügel wird durch die beiden äußeren Aufhängelochungen der Sichttaschen gezogen. Durch die Federstahlausführung sitzt er fest zwischen Stäben oder Kartons, an Gitterboxen, etc.. Dieser Bügel läßt sich überstecken, einstecken und durch Drehen auch zwischenstecken. Maße (BxH): 320 x 100 mm

Besonders geeignet für DIN A4 quer, kann nicht verwendet werden bei DIN A6 quer und DIN A5 hoch.

Mini-Haltebügel MA2080

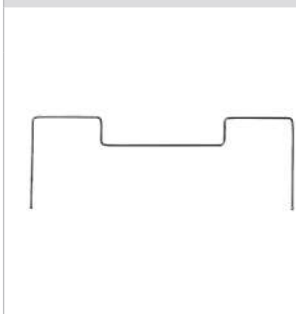

Bestell-Nr.	Pack	€/Pack	€/Pack ab 5	€/Pack ab 25
MA2080	10 Stück	9,00	8,50	7,90

Der Mini-Spezial-Haltebügel aus Federstahldraht wurde für die Befestigung kleinerer Taschenformate (DIN A6 quer, DIN A5 hoch) konzipiert. Sicherer Halt an Kartons, Behältern, Gitterboxen, etc.. Dieser Bügel läßt sich überstecken, einstecken und durch Drehen auch zwischenstecken. Maße (BxH): 230 x 80 mm

Ausschließlich geeignet für DIN A6 quer und DIN A5 hoch.

Behälterbügel MA2090

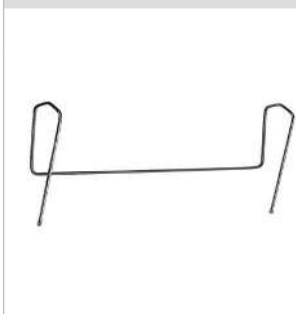

Bestell-Nr.	Pack	€/Pack	€/Pack ab 5	€/Pack ab 25
MA2090	10 Stück	12,70	11,50	11,00

Aus schwarz beschichtetem Federstahldraht mit abgerundeten Enden.
Diese flexible Anbringung empfiehlt sich besonders bei dickwandigen Behältern **bis ca. 2 cm Wanddicke**. Maße (BxHxT): 170 x 65 x 21 mm

Behälterbügel MA2100

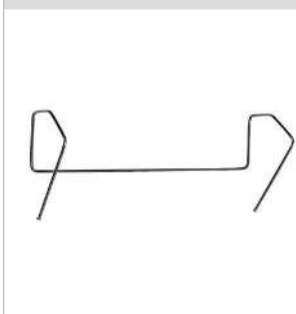

Bestell-Nr.	Pack	€/Pack	€/Pack ab 5	€/Pack ab 25
MA2100	10 Stück	13,80	12,60	12,10

Aus schwarz beschichtetem Federstahldraht mit abgerundeten Enden.
Diese flexible Anbringung empfiehlt sich besonders bei dickwandigen Behältern **bis ca. 5 cm Wanddicke**. Maße (BxHxT): 170 x 65 x 45 mm



Befestigungen für Sichttaschen

Bügelklemmen MA2030 (patentgeschützt)



	Bestell-Nr.	Pack	€/Pack	€/Pack ab 5	€/Pack ab 10
 	MA2030	50 Stück	6,32	5,85	5,69
<p>Zur Befestigung von Taschen/Hüllen an Gitterboxen aller Art. Die spezielle Biegung ermöglicht ein einfaches entfernen. Maße (BxH): 28 x 55 mm</p>					



Bügelklemmen MA2020



	Bestell-Nr.	Pack	€/Pack	€/Pack ab 5	€/Pack ab 10
 	MA2020	50 Stück	2,00	1,84	1,79
<p>Zum Einstecken in Kartonagen, Folien und sonstigen Umverpackungen und Verwendung kleiner Taschenformate (DIN A7/DIN A6). Maße (BxH): 15 x 38 mm</p>					

Stahl-Clip MA2070



	Bestell-Nr.	Pack	€/Pack	€/Pack ab 5	€/Pack ab 10
 	MA2070	10 Stück	6,80	6,30	5,30
<p>Zum Festklemmen der Taschen an Kunststoffkästen, Gitterstäben, Holzleisten, Kartons etc. Schnell wechselbar. Spreizbreite 17 mm, rutschfeste Gummischuhe an den Greifern für materialschonenden Halt. Länge: 35 mm</p>					

Kunststoffpiekser MA2060



	Bestell-Nr.	Pack	€/Pack	€/Pack ab 5	€/Pack ab 10
 	MA2060	50 Stück	1,64	1,52	1,47
<p>Zum Einpieksen in weiches Material, wie Kartons, Folien, Plastiksäcke, Textilien etc.. Länge: 12 mm</p>					



Gripper



Bestell-Nr.	Pack	€/Pack	€/Pack ab 5	€/Pack ab 10
KAN-Gripper	100 Stück	39,00	37,05	35,10

Zum Einhängen an Gitterboxen, die Tasche klemmt im Halter.



U-Gripper



Bestell-Nr.	Pack	€/Pack	€/Pack ab 5	€/Pack ab 10
KAN-U-Gripper	100 Stück	61,05	58,13	55,20

Zum Überhängen z. B. an Gitterboxen, mit zwei parallelen Haken und breiter Taschenklammer.



Kunststoffbinder MA2050



Bestell-Nr.	Pack	€/Pack	€/Pack ab 5	€/Pack ab 10
MA2050	50 Stück	8,05	7,43	7,27

Kunststoffbinder sind sehr empfehlenswert, wenn die Taschen dauerhaft befestigt sein sollen oder z. B. an Profilen, Leitungen o.ä. anzubringen sind. Der Spezialverschluss ermöglicht eine mehrfache Verwendung. Länge: 320 mm

Klettpunkt



Bestell-Nr.	Set	€/Set	€/Set ab 5	€/Set ab 10
PFH22	100 Paar	16,78	15,98	15,18

Klettpunkt (ø 22 mm) mit hoher Haftkraft für wieder lösbare Verbindungen. Leichtes Fixieren unterschiedlichster Materialien. Set= 100 Flausch- und 100 Hakenpunkte







Befestigungen für Sichttaschen

Metallband selbstklebend



		Bestell-Nr.	Rolle	€/Rolle	€/Rolle ab 5
 		BMS35	5 Meter	29,90	28,42
		<p>Das selbstklebende Metallband mit starker Haftkraft ist besonders geeignet um nicht metallische Materialien magnethaftend zu machen. Unebenheiten auf der zu beklebenden Fläche werden durch den rückseitig aufgebrauchten Schaumkleber ausgeglichen. Die weiße Oberfläche bietet ein besonders neutrales Erscheinungsbild. Das Produkt kann von der Rolle (35 x 5000 mm) verarbeitet und mit einer Schere direkt auf Maß gekürzt werden.</p>			

VST Gripper



		Bestell-Nr.	Pack	€/Pack	€/Pack ab 5	€/Pack ab 10
 		VST-GRIPPER	50 Stück	19,24	18,37	17,51
		<p>Mit dem Rundrohr Etikettenhalter lassen sich Sichttaschen oder Etikettenträger problemlos an Rundrohr mit einem Durchmesser 28 - 30 mm flexibel befestigen. Die Griff-Punkte auf der Innenseite verhindern ein verrutschen beim Bestücken oder Entnehmen der Kennzeichnung. Die verzahnte Aufnahme bietet auch bei Vibration sicheren Halt.</p>				

ORGATEX®

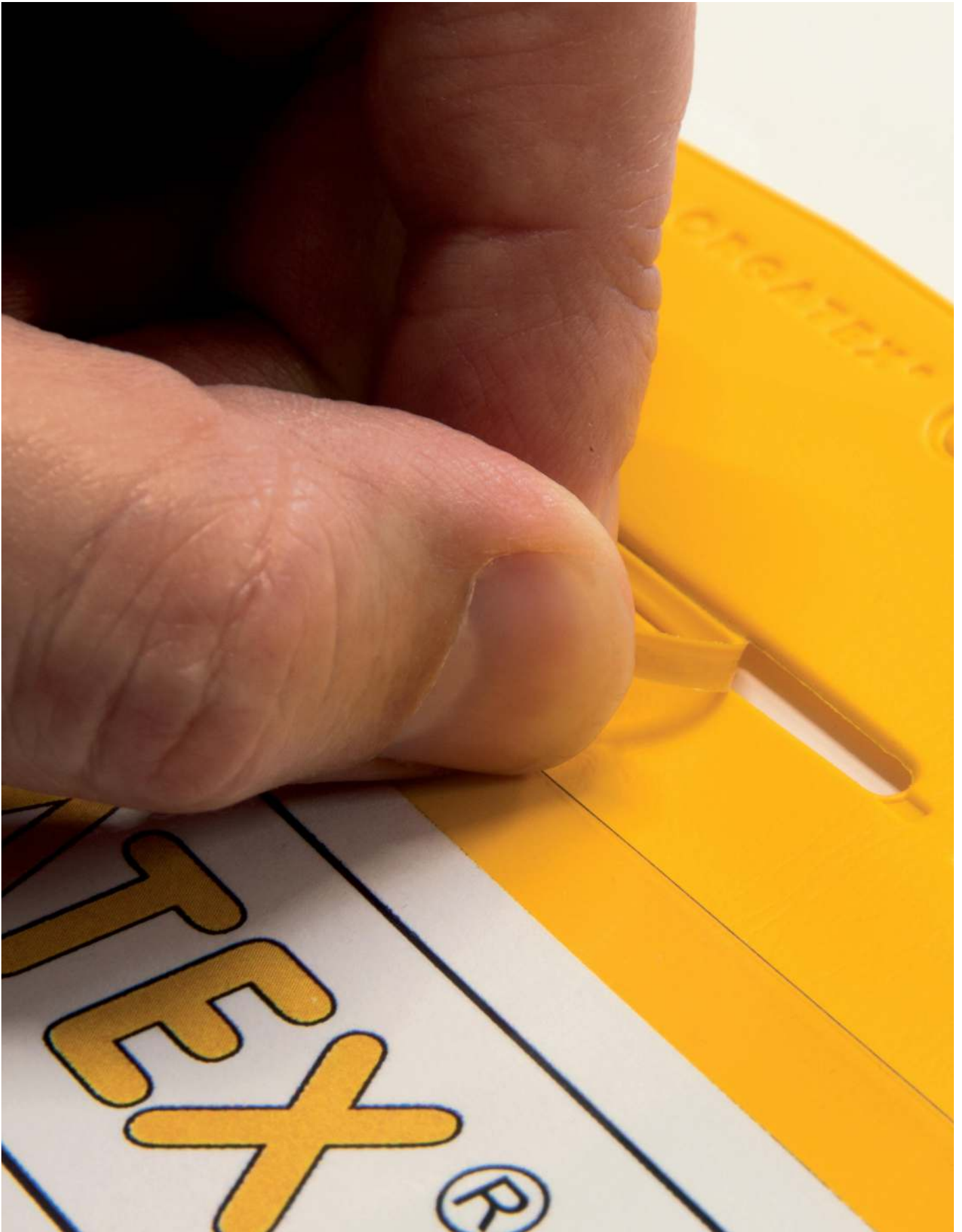



Sichttaschen selbstklebend

Mit starken Schaumstoffklebestreifen auf der Rückseite können alle Taschentypen auf dem dafür geeigneten Untergrund angebracht werden. Egal, ob Metall, Holz, Kunststoff, Edelmetall oder Glas: die Tasche haftet auch sicher bei starker Erschütterung oder auf unebenen Untergründen.

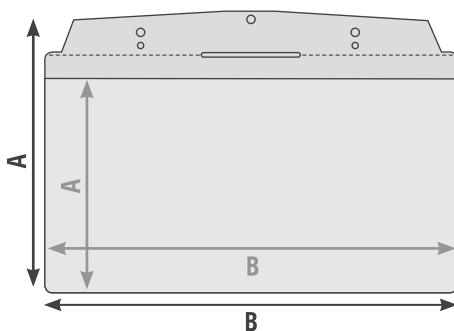

Vorhandene Formate in mm Außenmaß / Innenmaß

	1/3	A7 quer	A6 quer	A5 quer	A5 hoch	A4 quer	A4 hoch
A	160 / 108	112 / 70	159 / 111	205 / 152	264 / 217	268 / 217	335 / 328
B	230 / 225	115 / 112	159 / 156	230 / 225	160 / 153	325 / 322	229 / 225





Sichttaschen selbstklebend

Mit 1 Schaumstoffklebestreifen



Format	Bestell-Nr.	+ Farbcode	Pack	€/Pack	€/Pack ab 5	€/Pack ab 25
DIN A7 quer	SDSK/7110-	01 02 03 04 05 06 07 08 20	10 Stück	13,20	12,20	11,00
DIN A6 quer	SDSK/6110-	01 02 03 04 05 06 07 08 20	10 Stück	14,70	13,70	12,20
1/3 DIN	SDSK/1310-	01 02 03 04 05 06 07 08 20	10 Stück	19,00	17,40	16,40
DIN A5 quer	SDSK/5110-	01 02 03 04 05 06 07 08 20	10 Stück	19,50	18,40	17,40
DIN A5 hoch	SDSK/5210-	01 02 03 04 05 06 07 08 20	10 Stück	17,90	16,90	15,80
DIN A4 hoch	SDSK/4210-	01 02 03 04 05 06 07 08 20	10 Stück	27,40	25,20	24,20
DIN A4 quer	SDSK/4110-	01 02 03 04 05 06 07 08 20	10 Stück	31,10	28,90	27,40

Mit 2 Schaumstoffklebestreifen



Format	Bestell-Nr.	+ Farbcode	Pack	€/Pack	€/Pack ab 5	€/Pack ab 25
DIN A7 quer	2SDSK/7110-	01 02 03 04 05 06 07 08 20	10 Stück	14,70	13,70	12,60
DIN A6 quer	2SDSK/6110-	01 02 03 04 05 06 07 08 20	10 Stück	16,40	15,20	13,70
1/3 DIN	2SDSK/1310-	01 02 03 04 05 06 07 08 20	10 Stück	21,10	20,00	18,40
DIN A5 quer	2SDSK/5110-	01 02 03 04 05 06 07 08 20	10 Stück	21,60	20,50	19,50
DIN A5 hoch	2SDSK/5210-	01 02 03 04 05 06 07 08 20	10 Stück	19,50	18,40	17,40
DIN A4 hoch	2SDSK/4210-	01 02 03 04 05 06 07 08 20	10 Stück	29,50	27,90	26,40
DIN A4 quer	2SDSK/4110-	01 02 03 04 05 06 07 08 20	10 Stück	34,20	31,60	30,00

Frischer Content!

Neben den Veränderungen in Optik und Struktur haben wir ebenfalls frische Inhalte für Sie aufbereitet. Ziel des Relaunchs war, die Benutzerfreundlichkeit mittels einer einfacheren und intuitiven Navigationsstruktur, schnelleren Ladezeiten, verständlicheren Inhalten sowie einer optimierten Darstellung auf mobilen Endgeräten weiter zu steigern. Die Benutzer haben jetzt die Möglichkeit mit wenigen Klicks, Mustersets anzufragen, Konfiguratoren zu nutzen, in Experten-Tipps zu stöbern oder sich einfach von unseren Kundenprojekten inspirieren zu lassen.

[Zur Webpage](#)

RELAUNCH HOMEPAGE

PRAXIS WISSEN



Sichttaschen magnetisch

Magnettaschen aus strapazierfähigem Kunststoff mit verstärktem Kopfteil haben eine transparente Vorderseite. So können eingesteckte Papiere auch ohne Entnahme gelesen werden. Die Magnetstreifen auf der Rückseite zeichnen sich durch eine hohe magnetische Haftkraft und Qualität aus.

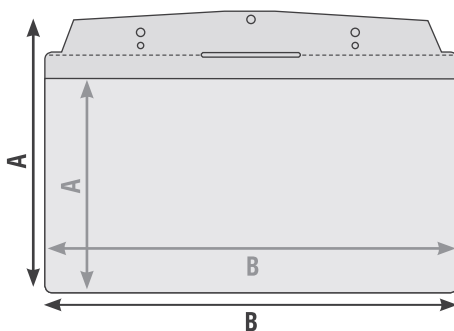
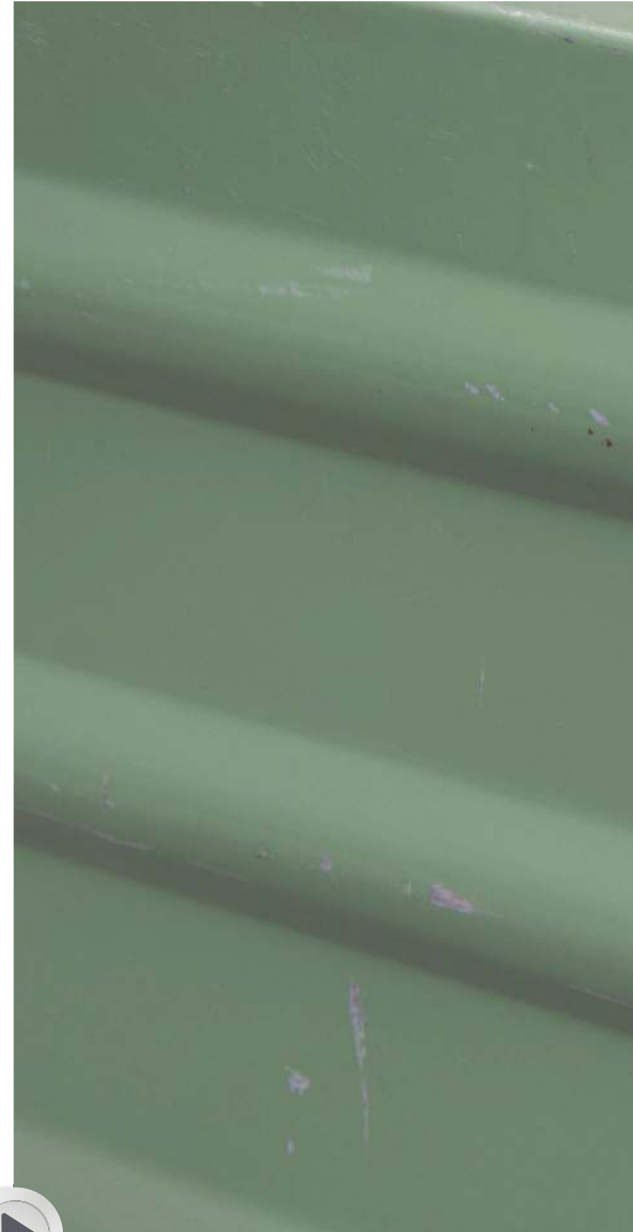

Vorhandene Formate in mm Außenmaß / Innenmaß

	1/3	A7 quer	A6 quer	A5 quer	A5 hoch	A4 quer	A4 hoch
A	160 / 108	112 / 70	159 / 111	205 / 152	264 / 217	268 / 217	335 / 328
B	230 / 225	115 / 112	159 / 156	230 / 225	160 / 153	325 / 322	229 / 225

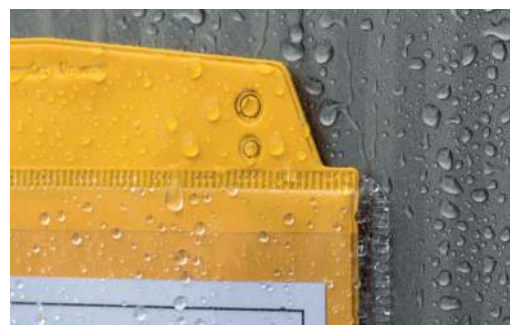



Sichttaschen magnetisch

1 Magnetstreifen



Format	Bestell-Nr.	+ Farbcode	Pack	€/Pack	€/Pack ab 5	€/Pack ab 25
DIN A7 quer	MA7110-	01 02 03 04 05 06 07 08 20	10 Stück	17,90	16,10	15,70
DIN A6 quer	MA6110-	01 02 03 04 05 06 07 08 20	10 Stück	20,00	17,90	17,40
1/3 DIN	MA1310-	01 02 03 04 05 06 07 08 20	10 Stück	22,70	21,10	20,00
DIN A5 quer	MA5110-	01 02 03 04 05 06 07 08 20	10 Stück	24,70	22,70	21,60
DIN A5 hoch	MA5210-	01 02 03 04 05 06 07 08 20	10 Stück	22,70	21,10	20,00
DIN A4 hoch	MA4210-	01 02 03 04 05 06 07 08 20	10 Stück	33,20	29,50	27,90
DIN A4 quer	MA4110-	01 02 03 04 05 06 07 08 20	10 Stück	37,40	34,20	32,70

2 Magnetstreifen



Format	Bestell-Nr.	+ Farbcode	Pack	€/Pack	€/Pack ab 5	€/Pack ab 25
DIN A7 quer	SD2M/7110-	01 02 03 04 05 06 07 08 20	10 Stück	20,90	19,10	18,70
DIN A6 quer	SD2M/6110-	01 02 03 04 05 06 07 08 20	10 Stück	22,70	21,10	20,00
1/3 DIN	SD2M/1310-	01 02 03 04 05 06 07 08 20	10 Stück	28,90	26,40	22,70
DIN A5 quer	SD2M/5110-	01 02 03 04 05 06 07 08 20	10 Stück	27,90	26,90	23,20
DIN A5 hoch	SD2M/5210-	01 02 03 04 05 06 07 08 20	10 Stück	27,90	25,90	22,10
DIN A4 hoch	SD2M/4210-	01 02 03 04 05 06 07 08 20	10 Stück	36,90	35,30	29,50
DIN A4 quer	SD2M/4110-	01 02 03 04 05 06 07 08 20	10 Stück	47,40	45,30	37,90

4 Magnetstreifen



Format	Bestell-Nr.	+ Farbcode	Pack	€/Pack	€/Pack ab 5	€/Pack ab 25
DIN A5 quer	SD4M/5110-	01 02 03 04 05 06 07 08 20	10 Stück	37,90	36,40	31,10
DIN A5 hoch	SD4M/5210-	01 02 03 04 05 06 07 08 20	10 Stück	40,10	37,40	31,60
DIN A4 hoch	SD4M/4210-	01 02 03 04 05 06 07 08 20	10 Stück	57,90	55,80	46,90
DIN A4 quer	SD4M/4110-	01 02 03 04 05 06 07 08 20	10 Stück	59,90	56,90	47,90

Magnetfolie vollflächig



Format	Bestell-Nr.	+ Farbcode	Pack	€/Pack	€/Pack ab 5	€/Pack ab 25
DIN A6 quer	SDVF/6110-	01 02 03 04 05 06 07 08 20	10 Stück	27,90	26,40	22,70
1/3 DIN	SDVF/1310-	01 02 03 04 05 06 07 08 20	10 Stück	35,80	34,20	33,20
DIN A5 quer	SDVF/5110-	01 02 03 04 05 06 07 08 20	10 Stück	38,40	36,90	30,60
DIN A5 hoch	SDVF/5210-	01 02 03 04 05 06 07 08 20	10 Stück	36,90	35,30	28,90
DIN A4 hoch	SDVF/4210-	01 02 03 04 05 06 07 08 20	10 Stück	66,30	63,20	53,10
DIN A4 quer	SDVF/4110-	01 02 03 04 05 06 07 08 20	10 Stück	70,60	67,40	57,40

Sichttaschen magnetisch (Schutzklappe)

1 Magnetstreifen (Schutzklappe)



Format	Bestell-Nr.	+ Farbcode	Pack	€/Pack	€/Pack ab 5	€/Pack ab 25
DIN A5 quer	MA5111-	01 02 03 04 05 06 07 08 20	10 Stück	26,90	25,20	24,20
DIN A4 hoch	MA4211-	01 02 03 04 05 06 07 08 20	10 Stück	33,70	30,60	28,90
DIN A4 quer	MA4111-	01 02 03 04 05 06 07 08 20	10 Stück	39,40	37,40	35,80

2 Magnetstreifen (Schutzklappe)



Format	Bestell-Nr.	+ Farbcode	Pack	€/Pack	€/Pack ab 5	€/Pack ab 25
DIN A5 quer	SD2M/5111-	01 02 03 04 05 06 07 08 20	10 Stück	32,70	30,60	25,90
DIN A4 hoch	SD2M/4211-	01 02 03 04 05 06 07 08 20	10 Stück	40,10	37,90	31,60
DIN A4 quer	SD2M/4111-	01 02 03 04 05 06 07 08 20	10 Stück	50,60	48,40	41,10

4 Magnetstreifen (Schutzklappe)



Format	Bestell-Nr.	+ Farbcode	Pack	€/Pack	€/Pack ab 5	€/Pack ab 25
DIN A5 quer	SD4M/5111-	01 02 03 04 05 06 07 08 20	10 Stück	42,10	40,10	34,20
DIN A4 hoch	SD4M/4211-	01 02 03 04 05 06 07 08 20	10 Stück	61,10	58,50	49,00
DIN A4 quer	SD4M/4111-	01 02 03 04 05 06 07 08 20	10 Stück	63,20	60,00	51,10

Magnetfolie vollflächig (Schutzklappe)



Format	Bestell-Nr.	+ Farbcode	Pack	€/Pack	€/Pack ab 5	€/Pack ab 25
DIN A5 quer	SDVF/5111-	01 02 03 04 05 06 07 08 20	10 Stück	44,20	42,10	36,40
DIN A4 hoch	SDVF/4211-	01 02 03 04 05 06 07 08 20	10 Stück	71,60	68,50	59,00
DIN A4 quer	SDVF/4111-	01 02 03 04 05 06 07 08 20	10 Stück	76,30	72,70	61,60



Sichttaschen supermagnetisch

Die Supermagnettasche mit 2 Neodymmagneten ist speziell für kleine eisenhaltige Flächen (Gitterkörbe, Gitterboxen) oder gewölbte bzw. unebene Flächen (z. B. Fässer) entwickelt worden. Garantiert selbst bei unsanfter Behandlung (Erschütterung, Transport, etc.) sicheren Halt.

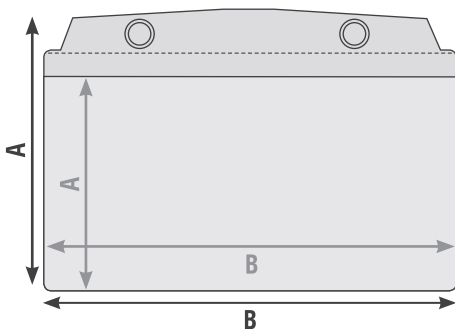

Vorhandene Formate in mm Außenmaß / Innenmaß

	A6 quer	A5 quer	A4 quer	A4 hoch
A	159 / 111	205 / 152	268 / 217	335 / 328
B	159 / 156	230 / 225	325 / 322	229 / 225





Sichttaschen supermagnetisch

Neodymmagnete



Format	Bestell-Nr.	+ Farbcode	ESD	Pack	€/Pack	€/Pack ab 5	€/Pack ab 25
DIN A6 quer	MUV260-	01 02 03 04 05 06 07 08 20		10 Stück	28,90	27,40	23,70
DIN A5 quer	MUV250-	01 02 03 04 05 06 07 08 20		10 Stück	44,20	42,60	40,10
DIN A4 hoch	MUV240-	01 02 03 04 05 06 07 08 20		10 Stück	48,40	46,40	44,20
DIN A4 quer	MUV230-	01 02 03 04 05 06 07 08 20		10 Stück	49,00	46,90	44,80

Neodymmagnete und Magnetstreifen



Format	Bestell-Nr.	+ Farbcode	Pack	€/Pack	€/Pack ab 5	€/Pack ab 25
DIN A6 quer	MUV260-	01 02 03 04 05 06 07 08 20	10 Stück	35,80	33,70	29,00
DIN A5 quer	MUV250-	01 02 03 04 05 06 07 08 20	10 Stück	53,20	51,60	48,40
DIN A4 hoch	MUV240-	01 02 03 04 05 06 07 08 20	10 Stück	58,50	55,80	52,60
DIN A4 quer	MUV230-	01 02 03 04 05 06 07 08 20	10 Stück	64,30	61,60	59,00

Neodymmagnete (Schutzklappe)



Format	Bestell-Nr.	+ Farbcode	Pack	€/Pack	€/Pack ab 5	€/Pack ab 25
DIN A5 quer	MUV251-	- - - - - 07 - -	10 Stück	50,10	47,40	45,30
DIN A4 hoch	MUV241-	- - - - - 07 - -	10 Stück	54,30	51,60	49,00
DIN A4 quer	MUV231-	- - - - - 07 - -	10 Stück	54,80	52,10	49,60

Neodymmagnete und Magnetstreifen (Schutzklappe)



Format	Bestell-Nr.	+ Farbcode	Pack	€/Pack	€/Pack ab 5	€/Pack ab 25
DIN A5 quer	MUV251-	- - - - - 07 - -	10 Stück	58,50	55,30	52,60
DIN A4 hoch	MUV241-	- - - - - 07 - -	10 Stück	62,10	59,50	56,40
DIN A4 quer	MUV231-	- - - - - 07 - -	10 Stück	67,40	65,30	61,60

Unser integrierter virtueller Katalog bietet Ihnen einen 360° Rundgang durch unsere Räumlichkeiten, mit verschiedenen Panorama Blickwinkeln unserer Büroräume, Produktion, Lager und Versand. Außerdem stehen Ihnen eine Vielzahl von Features zur Verfügung. Schauen Sie selbst!

Zum 360° Katalog

MIT 360° KATALOG





Infografik

Etiketten- und Beleghalter

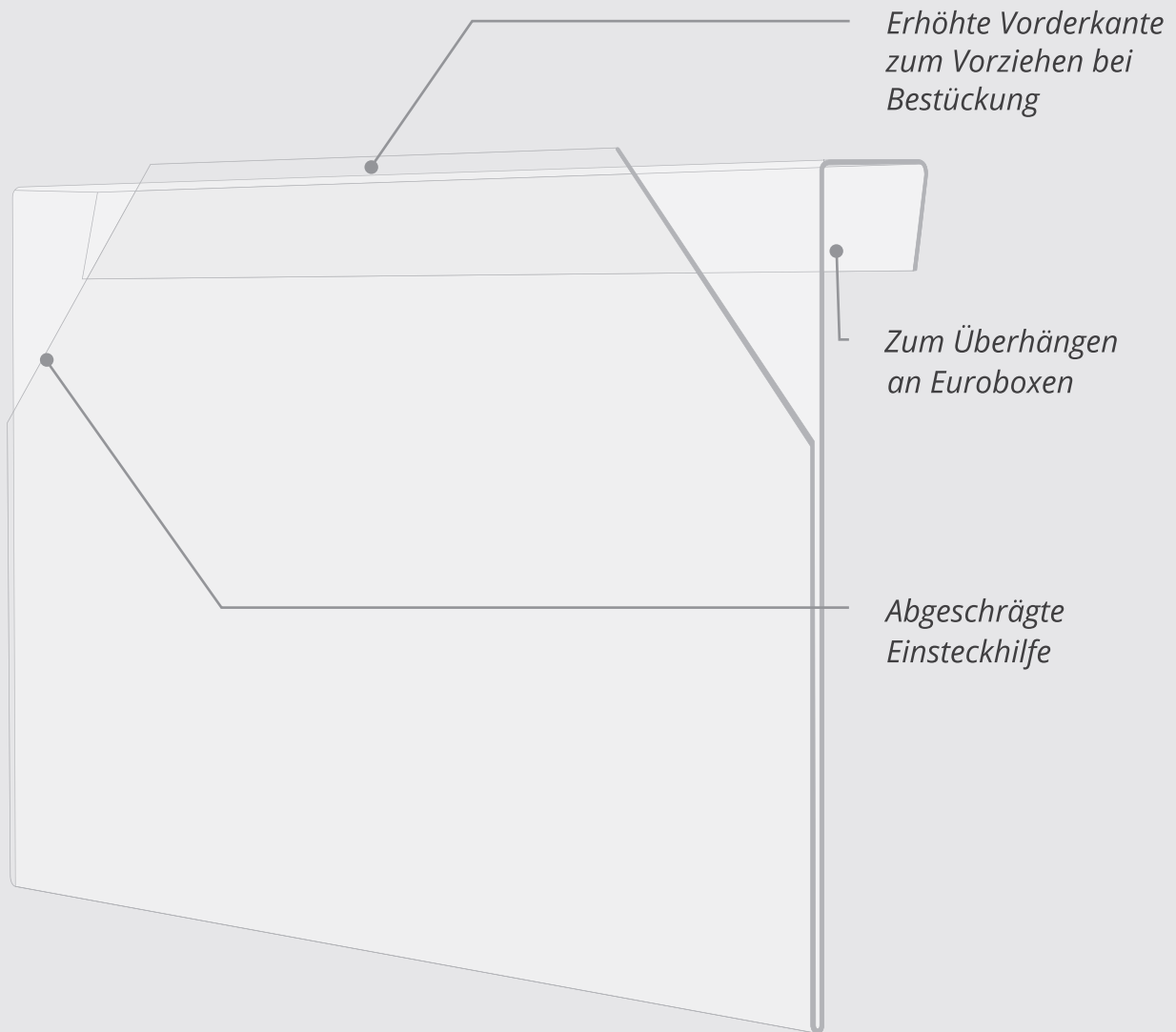

Für sämtliche Behälter geeignet



Für eine flexible oder dauerhafte Kennzeichnung

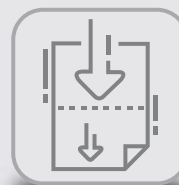

Vorgestanzte Kartoneinlagen für die passgenaue Bedruckung

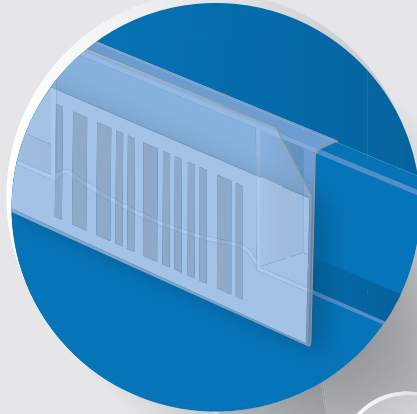

Cover zum Überhängen

Beleghalter aus transparentem Hart-PVC, zum Überhängen an Euroboxen, Kunststoffkästen etc. Das Sichtfenster ist scannerlesbar, die abgeschrägte Vorderkante erleichtert das Einstecken und Entnehmen der Belege.

Etikettenhalter

Passgenau für KLT-Behälter und Euroboxen. Durch den seitlichen Einschub sind die Etiketten gut vor Schmutz und Feuchtigkeit geschützt.



Gängige Formatgrößen

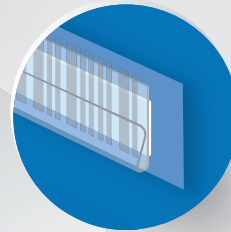
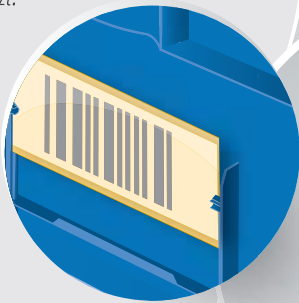

Einsteckklemmprofil

Mit rückseitigem Schaumstoffkleber zur Befestigung von Materialkarten, Artikelinfos, Etikettentaschen an Kunststoffkästen und Holzpaletten.

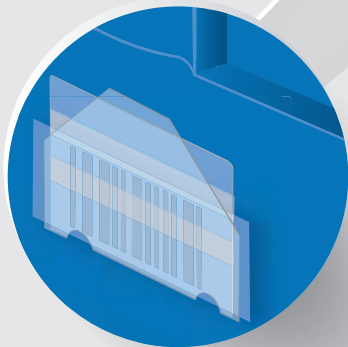

Ständige Weiterentwicklung

Label Cover / Beleghalter

Selbstklebender Beleghalter aus transparentem, UV-beständigem Hart-PVC mit zwei Klebestreifen zur permanenten Befestigung an Behältern jeder Art wie z.B. Kunststoffkästen etc. Die abgeschrägten Vorderkanten ermöglichen ein einfaches Einstecken und Entnehmen der Etiketten.



Etikettenhalter

Einfache Kennzeichnung von Kunststoffkästen. Durch den Winkel wird das Einstecken der Belege zum Kinderspiel. Ob auf glatten oder angerauten Oberflächen, der robuste Schaumstoffkleber haftet sicher auf nahezu allen Untergründen.



KANBAN-Cover **magnetisch / selbstklebend**

Selbstklebender bzw. magnetischer Beleghalter aus transparentem Hart-PVC zur Befestigung an Euroboxen, Kunststoffkästen, Metallbehältern etc.

- Leichtes Einstecken und Entnehmen der Belege durch abgeschrägte Vorderkante.
- Scannerlesbar und UV-beständig





KANBAN-Cover		Eigenschaften		Pack	€/Pack	€/Pack ab 5	€/Pack ab 10
Format	Bestell-Nr.	Eigenschaften	Eigenschaften				
DIN A7	KAN-COSA7	selbstklebend	-	10 Stück	14,50	13,80	13,00
DIN A6	KAN-COSA6	selbstklebend	-	10 Stück	16,50	15,70	14,90
DIN A5	KAN-COSA5	selbstklebend	-	10 Stück	17,50	16,60	15,70
1/4 DIN (220 x 80 mm)	KAN-COS1/4DIN	selbstklebend	-	10 Stück	16,70	16,10	15,40
EC (85 x 62 mm)	KAN-COS-EC	selbstklebend	-	10 Stück	11,37	10,91	10,45
DIN A7	KAN-COMA7	-	magnetisch	10 Stück	18,80	17,90	17,00
DIN A6	KAN-COMA6	-	magnetisch	10 Stück	23,10	21,90	20,80
DIN A5	KAN-COMA5	-	magnetisch	10 Stück	28,90	27,40	26,00
1/4 DIN (220 x 80 mm)	KAN-COM1/4DIN	-	magnetisch	10 Stück	28,90	27,40	26,00
EC (85 x 62 mm)	KAN-COM-EC	-	magnetisch	10 Stück	14,88	14,27	13,66



Label-Cover selbstklebend

Mit zwei Hochleistungsklebestreifen auf der Rückseite, besonders geeignet für Behälter mit glatter Wandung. Die erhöhte Vorderseite erleichtert das Bestücken / Entnehmen der Belege.

- Scannerlesbar und UV-beständig





Label-Cover



Format	Bestell-Nr.	Eigenschaften	Pack	€/Pack	€/Pack ab 5	€/Pack ab 10
DIN A7	LABCOVA7-2	2 Klebestreifen selbstklebend	10 Stück	19,26	18,29	17,33
DIN A6	LABCOVA6-2	2 Klebestreifen selbstklebend	10 Stück	22,96	21,81	20,66
DIN A5	LABCOVA5-2	2 Klebestreifen selbstklebend	10 Stück	29,29	27,83	26,36
1/4 DIN (220 x 80 mm)	LABC1/4-2	2 Klebestreifen selbstklebend	10 Stück	22,68	21,54	20,41



KAN-Clip Beleghalter

Einsteckklemmprofil mit rückseitigem Schaumstoffkleber zur Befestigung von Materialkarten, Artikelinfos, Etikettentaschen an Kunststoffkästen und Holzpaletten. Ob auf glatten oder angerauhten Kunststoffoberflächen, Aluminium, holzartigen Oberflächen, Glas- und Keramikoberflächen, Edel- oder sonstigen Feinmetalloberflächen oder mehrfach lackierten Metalloberflächen, der Schaumstoffkleber haftet sicher auf nahezu allen Untergründen.

- Einfache Kennzeichnung von Boxen und Behältern
- Hervorragende Kennzeichnung von Paletten-Füßen
- Selbstklebend auf nahezu allen Oberflächen

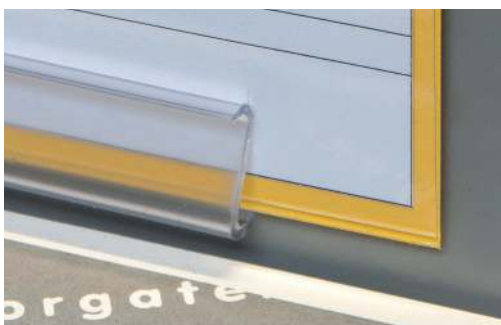



KAN-Clip



Format (BxH) (mm)	Bestell-Nr.	Pack	€/Pack	€/Pack ab 5	€/Pack ab 10
75 x 31	KAN-CLIP75	100 Stück	43,30	40,40	37,50



KANBAN-Cover zum Überhängen

Beleghalter aus transparentem Hart-PVC, zum Überhängen an Euroboxen, Kunststoffkästen etc. Das Sichtfenster ist scannerlesbar, die abgeschrägte Vorderkante erleichtert das Einstecken und Entnehmen der Belege.

- Behälter bleiben stapelbar
- UV-Beständig
- Gute Klemmwirkung
- Gutes Handling
- Scannerlesbar QR-Code/Barcode





KANBAN-Cover

Format (BxHxT) (mm)	Bestell-Nr.		Pack	€/Pack	€/Pack ab 5	€/Pack ab 10
215 x 80 x 17	KAN-COW1/4DIN		10 Stück	20,53	19,51	18,48
215 x 155 x 17	KAN-COWA5		10 Stück	24,21	23,00	21,79
155 x 110 x 17	KAN-COWA6		10 Stück	23,85	22,66	21,47
110 x 80 x 17	KAN-COWA7		10 Stück	21,16	20,10	19,04
87 x 55 x 17	KAN-COW-EC		10 Stück	16,65	16,15	15,85



Etikettenhalter selbstklebend

Einsteckklemmprofil mit rückseitigem Schaumstoffkleber zur Befestigung von Materialkarten, Artikelinfos, Etikettentaschen an Kunststoffkästen. Aus transparentem Hart-PVC zum Einstecken.

- Sicherer Halt
- Staubgeschützt
- Scannerlesbar
- UV-Beständig
- Gutes Handling
- Leichtes Einstecken und Entnehmen der Belege



ORGATEX®



Etikettenhalter selbstklebend

Format (BxHxT) (mm)	Bestell-Nr.	Pack	€/Pack	€/Pack ab 5	€/Pack ab 10
61 x 100 x 14	KAN-COSW100-60	100 Stück	63,65	61,06	58,47





KAN-COPA Beleghalter

Beleghalter aus transparentem Hart-PVC, mit einer um 90° abgewinkelten Einsteckklappe. Besonders geeignet zur Kennzeichnung von Kartonagen oder gestapelten Produkten.

- Scannerlesbar QR Code / Barcode
- UV-Beständig
- Gutes Handling



ORGATEX®



KAN-COPA

Format (BxH) (mm)	Bestell-Nr.	Pack	€/Pack	€/Pack ab 5	€/Pack ab 10
210 x 148	KAN-COPA5	10 Stück	25,98	24,74	23,49
148 x 105	KAN-COPA6	10 Stück	24,98	23,78	22,59
105 x 74	KAN-COPA7	10 Stück	22,17	21,12	20,06
220 x 80	KAN-COP1/4DIN	10 Stück	21,99	20,95	19,91



KANBAN-Cover MEGA

Sicheres Kennzeichnen von losen Materialien wie Schüttgut oder C-Teile mit dem Kanban-Cover durch direktes Auflegen. Wenn keine Etikettenhalter am Behälter vorhanden sind, ist der Kanban Kartenhalter durch sein Eigengewicht die richtige Lösung. Dient z. B. als geprüft / gesperrt Kennzeichnung oder als Träger von Kanban-Karten und kann auch in allen **ORGATEX** Kanban- oder Heijunka Boards genutzt werden.

- Mattiertes Material (keine Reflexion)
- Extrem robust
- Kratzfest
- Passend zur **ORGATEX** Systembox
- Gute Lesbarkeit von Belegen / Kanban-Karten



Kanban-Karte		ORGATEX
	Sach-Nummer	
	01-020-0001	
	Bezeichnung	
	Kunststoff Rolle Grün	
	Rückgebeort- Erzeuger	
	K. Hartwall A/S	
	Lagerort / Supermarkt	
	Wareneingang	
	Inhalt	
	48	
	Bergelkreis	
	Hauptmontage	





KANBAN-Cover MEGA

Format (BxH) (mm)	Bestell-Nr.	Pack	€/Pack	€/Pack ab 5	€/Pack ab 10
215 x 100	KAN-C01/3DIN	10 Stück	18,03	17,31	16,62



Palettenspange Etikettenhalter

Kennzeichnung von Europaletten leicht gemacht. Die integrierten Klemmprofile auf der Vorderseite bieten optimalen Halt für Materialkarten und Belege jeglicher Art.

- Geriffelte Seiten für die ergonomische Einhandbedienung
- Integrierte Klemmprofile
- Hervorragende Klemmwirkung
- Robuster Hart-PVC
- Signalfarbe Gelb





Palettenspanne



Bezeichnung	Bestell-Nr.	Format (BxHxT) (mm)	Pack	€/Pack	€/Pack ab 5	€/Pack ab 10
Palettenspanne	KAN-PS-04	100 x 74 x 145	20 Stück	39,20	37,40	35,60
Einsteckschild transparent	KAN-PS-HE	78 x 72	20 Stück	6,40	-	-
Kartoneinlagen weiß	ET76-70	76 x 70	80 Stück	7,83	7,44	7,05



KLT-Snapper ***KANBAN-Hüllen***

Einfaches Einschieben, sicherer Halt auch bei Belastungen.
In verschiedenen Farben lieferbar.



- Kartoneinlagen in passender Größe lieferbar
- Scannerlesbar
- VDA-Norm 4902





KLT-Snapper



Bestell-Nr	+ Farbcode		Format Innen / Außen (BxH) (mm)	Inlay	Pack	€/Pack	€/Pack ab 5	€/Pack ab 10
KLT-SNAP/	1 2 3 4 5 6 8 88 20		200 x 67 / 209 x 80	ET670	50 Stück	38,45	37,49	36,60
KLT-SNAP-1/3DIN/	1 2 3 4 5 6 8 88 20		200 x 85 / 209 x 99	ET85	50 Stück	43,90	41,71	39,51
KLT-SNAP-DINA5/	1 2 3 4 5 6 8 88 20		200 x 135 / 209 x 147	ET135	50 Stück	50,95	48,40	45,86



KAN-Label ***KANBAN-Hüllen***

Eine besonders strapazierfähige Ausführung unserer Etikettentafeln ist KAN-Label. Die Kartoneinlagen werden seitlich eingeschoben und sind so sehr gut vor Schmutz und Feuchtigkeit geschützt.



- Kartoneinlagen in passender Größe lieferbar
- Scannerlesbar
- Zum Einstecken in KANBAN-Tafeln
- Passend für KLT oder Eurobehälter





KAN-Label



Bestell-Nr	+ Farbcode		Format Innen / Außen (BxH) (mm)	Inlay	Pack	€/Pack	€/Pack ab 5	€/Pack ab 10
KL100-	1 2 3 4 5 6 8 88 20		200 x 67 / 209 x 74	ET670	50 Stück	29,87	28,38	26,88
KAN-LABEL1/3DIN/	1 2 3 4 5 6 8 88 20		200 x 85 / 209 x 99	ET85	50 Stück	33,55	31,78	30,20
KAN-LABELA5/	1 2 3 4 5 6 8 88 20		200 x 135 / 209 x 147	ET135	50 Stück	43,23	41,07	38,90



KLMU

KANBAN-Hüllen

Durch die zwei im Kopfteil eingeschweißten Neodym-Magnete kann die Kanban-Hülle auch an nicht ebenen oder runden Oberflächen (Fässer/Spulen) sicher angebracht werden.

- Magnete mit hoher Haftkraft
- Scannerlesbar QR Code/Barcode
- Geeignet für VDA-Beleghalter
- Kartoneinlagen in passender Größe lieferbar





KLMU												
Bestell-Nr	+ Farbcode		Format Innen / Außen (BxH) (mm)		Inlay	Pack	€/Pack	€/Pack ab 5	€/Pack ab 10			
KLMU100-	1	2	3	4	5	6	8	88	20			
							200 x 67 / 210 x 85	ET670	50 Stück	96,60	91,95	87,30





KNTA

KANBAN-Hüllen

Ausführung wie KAN-Label, jedoch mit Eurolochung und zusätzlicher Schlitzstanzung im Kopfteil zum Aufhängen.

- Kartoneinlagen in passender Größe lieferbar
- Scannerlesbar





Etikettenhalter zum Einstecken

Aus transparentem Hart-PVC zum Einstecken.

- Sicherer Halt
- Staubgeschützt
- Scannerlesbar
- UV-Beständig
- Gutes Handling
- Leichtes Einstecken und Entnehmen

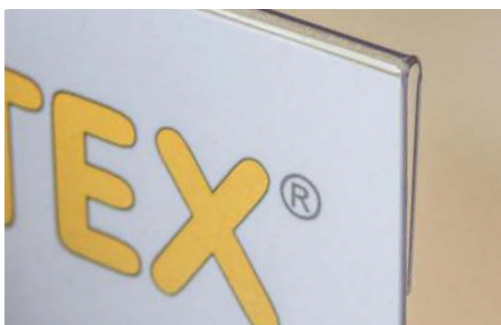

ORGATEX®



Etikettenhalter

Format Außen (BxH) (mm)	Bestell-Nr	für LF	Inlay	Pack	€/Pack	€/Pack ab 5	€/Pack ab 10
75 x 22	KLT22-75	LF211, LF221, 14/7-5	ET275	50 Stück	39,00	37,08	35,13
75 x 26	KLT26-75	14/7-3ZD	ET230	50 Stück	40,00	38,02	36,01
78 x 36	KLT36-78	LF511 GZW	ET378	50 Stück	41,00	38,97	36,91
102 x 36	KLT36-102	LF221, LF321, LF322, LF531G, LF532, 14/7-4, 14/7-3Z, 14/7-2H, 14/7-1	ET302	50 Stück	42,00	39,91	37,81
102 x 43	KLT43-102	LF533, LF543G, 14/7-3, 14/7-Gr.2	ET402	50 Stück	46,20	43,89	41,58

 Kartoneinlagen (Inlays)



ELEKTROSTATISCHE LADUNG
ELEKTROSTATISCHE LADUNG
ELEKTROSTATISCHE LADUNG

Überlassen Sie Ihren ESD-Schutz nicht einfach dem Zufall!



ORGATEX ist für viele Industrieunternehmen ein wichtiger Partner für die Bereitstellung von Visualisierungsmitteln. Eine Vielzahl dieser Unternehmen beschäftigt sich nicht nur mit der einfachen Produktion, sondern auch mit der Herstellung und Verarbeitung von elektrostatisch gefährdeten Bauteilen oder Baugruppen. Obwohl es notwendig ist, in den speziellen Bereichen Vorkehrungen zur Beeinflussung von elektrostatischen Entladungen (ESD) an Bauteilen bzw. -gruppen zu treffen, sind im Handel längst nicht alle erforderlichen Produkte auch verfügbar.

Durch die Anforderungen unserer Kunden bieten wir unser bestehendes Produktprogramm auch als ESD Variante an:

- Dauerhaft ableitfähig
- Aus Inherently Dissipative Polymer (IDP)
- Entspricht den Anforderungen nach DIN EN 61340-5-1
- Recyclbar



Einleitung Regalkennzeichnung

Die Suche hat ein Ende:
Mit Koordinatensystem
und unseren Kennzeich-
nungslösungen findet
alles im Lager seinen
eindeutigen Platz

Lange Suchzeiten im Lager sind bei den heutigen Anforderungen an Unternehmen undenkbar. Abhilfe schafft ein Koordinatensystem als Basis für die klare Zuordnung von Ware zu Stellplatz. Ein gut durchdachter Nummernschlüssel ergibt sich aus den Koordinaten eines Stellplatzes und sorgt so für eine eindeutige räumliche Bestimmung.

Damit dieses System aber auch in der Praxis funktioniert, ist eine optimale Kennzeichnung erforderlich: deutlich sichtbare Beschriftungen an Regalreihen, Regalfächern und Stellplatzebenen. Bei ORGATEX finden Sie für alle Einsatzbereiche und -zwecke die passende Kennzeichnung: ob magnetisch oder selbstklebend, ob farbig oder transparent, ob zur permanenten oder temporären Anbringung.

So eignen sich insbesondere bei festen Lagerplätzen und variablen Artikeln unsere selbstklebenden Quick-Label-Einsteckschilder. Mittels eines Schaumstoffklebers haften sie problemlos an Regalen, Paletten und Behältern. Bei Untergründen aus Metall kommen unsere Magnet-Lagerschilder zum Einsatz. Alle Varianten haben wir so konzipiert, dass Belege mühelos eingesteckt und ausgetauscht werden können. Durch das transparente Klarsichtprofil ist auch das fehlerfreie Scannen von Barcodes kein Problem.

Auch Rohrregalsysteme lassen sich durch unsere Rundrohr-Etikettenhalter eindeutig kennzeichnen. Und bei hohen Belastungen spielt unser Flexschild seine Stärken aus, dem auch Stöße von Gabelstaplern nichts anhaben können: es federt einfach in seine Ausgangsposition zurück.



**Etikettenträger
transparent**

- Für Rundrohre
- Transparent selbstklebend
- Transparent magnetisch



**Etikettenträger
farbig**

- Farbig magnetisch
- Farbig selbstklebend
- Regalindexierung



**Magnetschilder /
-bänder farbig**



Infografik Regalkennzeichnung

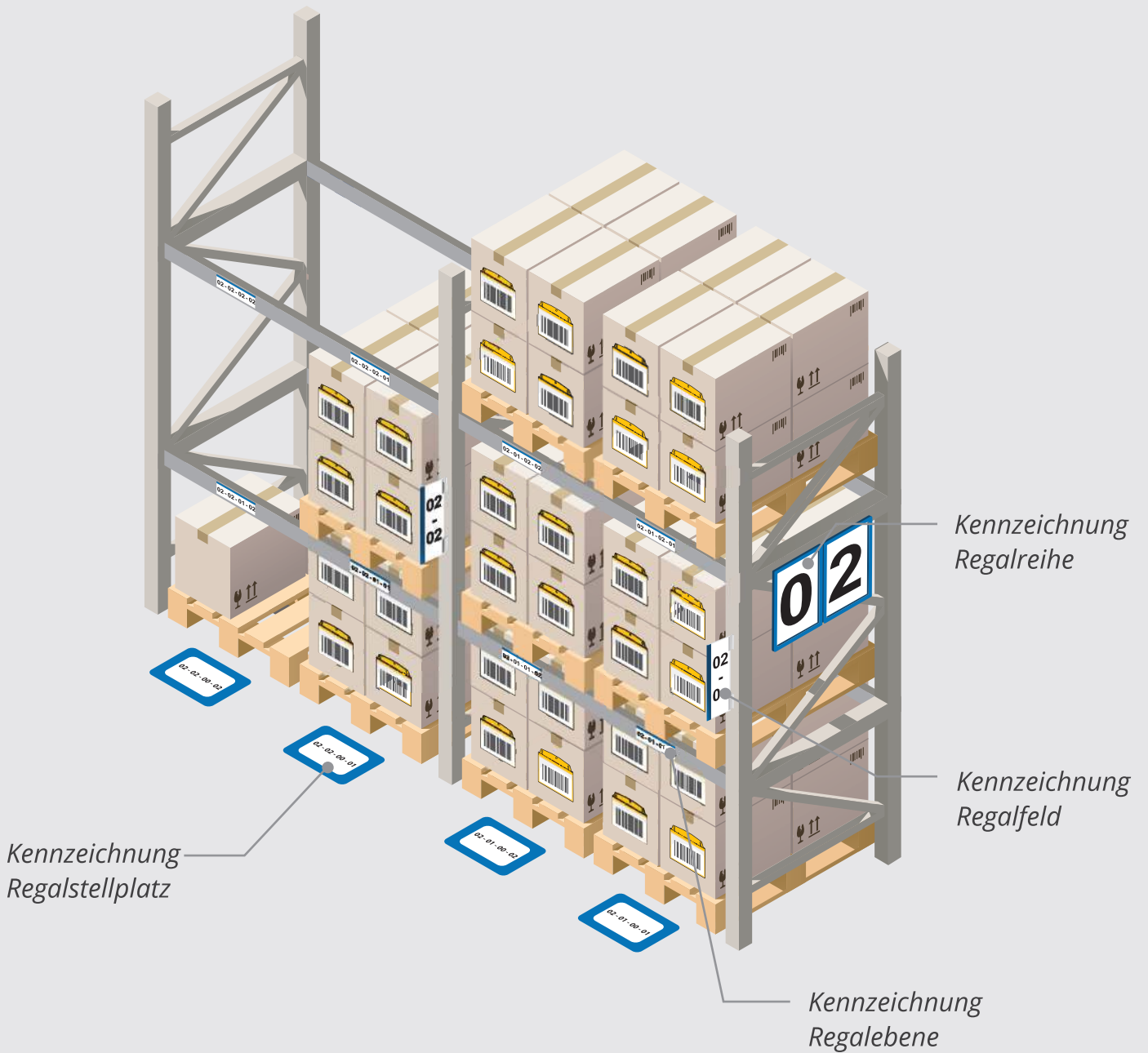

Eindeutige Festlegung eines Lagerplatzes



Für eine flexible oder dauerhafte Kennzeichnung

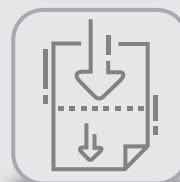

Vorgestanzte Kartoneinlagen für die passgenaue Bedruckung



Plakatrahmen (Regalreihe)

Eine Kennzeichnung an der Stirnseite bietet eine große Sichtbarkeit. Plakatrahmen können auch als Dreieck bzw. Viereck genutzt werden.



Gängige Formatgrößen

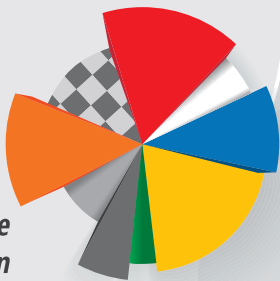

Gängige 5S-Farben



Etikettenträger (Regalebene)

Permanent oder temporär, eine Kennzeichnung kann selbstklebend oder in magnetischer Ausführung erfolgen. Durch eine Farbgebung lassen sich Produkte zusätzlich in unterschiedlichen Produktgruppen zuordnen.

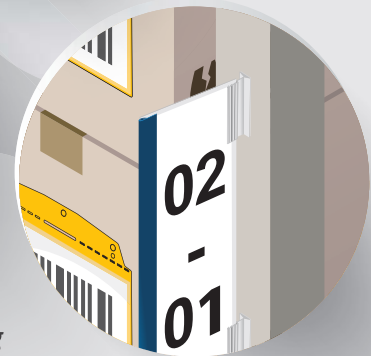

Ständige Weiterentwicklung



Klarsichtfenster (Regalstellplatz)

Die Kennzeichnung der untersten Stellplätze bietet eine besondere Herausforderung, da hier eine zusätzliche Belastung durch Flurförderfahrzeuge erfolgt. Hier bietet das Klarsichtfenster mit seiner hervorragenden Haftkraft eine optimale Lösung.

Flexschild (Regalfeld)

Speziell für hohe Beanspruchungen entwickelt. Erzeugt durch den 90° Winkel eine große Fernwirkung. Durch den 2-Komponentenaufbau federt das Schild nach Kontakt mit der Palette (Ein- / Auslagern) einfach in die Ausgangslage zurück. Beschädigungen werden somit vermieden.



WARUM **ORGATEX**[®] ???

VORHER

HIER

NACHHER

KLICKEN

KLICK



Rundrohr **Etikettenträger**

Durch die ergonomische Form bildet der Etikettenträger mit dem Profil oder Rohr eine Einheit. Das stabile Klarsichtprofil ist seitlich und nach oben offen, somit ist das Wechseln der passenden Kartoneinlagen problemlos möglich.

Der 2-Komponenten-Aufbau verleiht dem Clip gleichzeitig Stabilität und Flexibilität. Rundrohr oder Profilrohr, speziell angeordnete Griffpunkte an der Innenseite bieten überall einen sicheren Halt.





Rundrohr Etikettenträger

Format (Breite) (mm)	Bestell-Nr.	Gripper pro Pack	Inlay	Pack	€/Pack	€/Pack ab 5	€/Pack ab 10
100	VST-LABEL-100	100	ET335	50 Stück	44,98	42,90	40,82
200	VST-LABEL-200	100	-	50 Stück	57,14	54,45	-
-	VST-GRIPPER	-	-	50 Stück	19,24	18,37	17,51



Etikettenträger magnetisch / selbstklebend

Das stabile Klarsichtprofil ist seitlich und nach oben offen. So können nicht nur passende Kartoneinlagen leicht eingesteckt und gewechselt werden, sondern auch größere Belege, Begleitpapiere oder Zusatzinformationen sind jederzeit griffbereit. Die stabilen Etikettenträger sind rückseitig mit einem Schaumstoffkleber bzw. mit einer vollflächigen Magnetfolie ausgestattet. Das transparente Klarsichtprofil ermöglicht ein fehlerfreies Scannen der Barcodes.

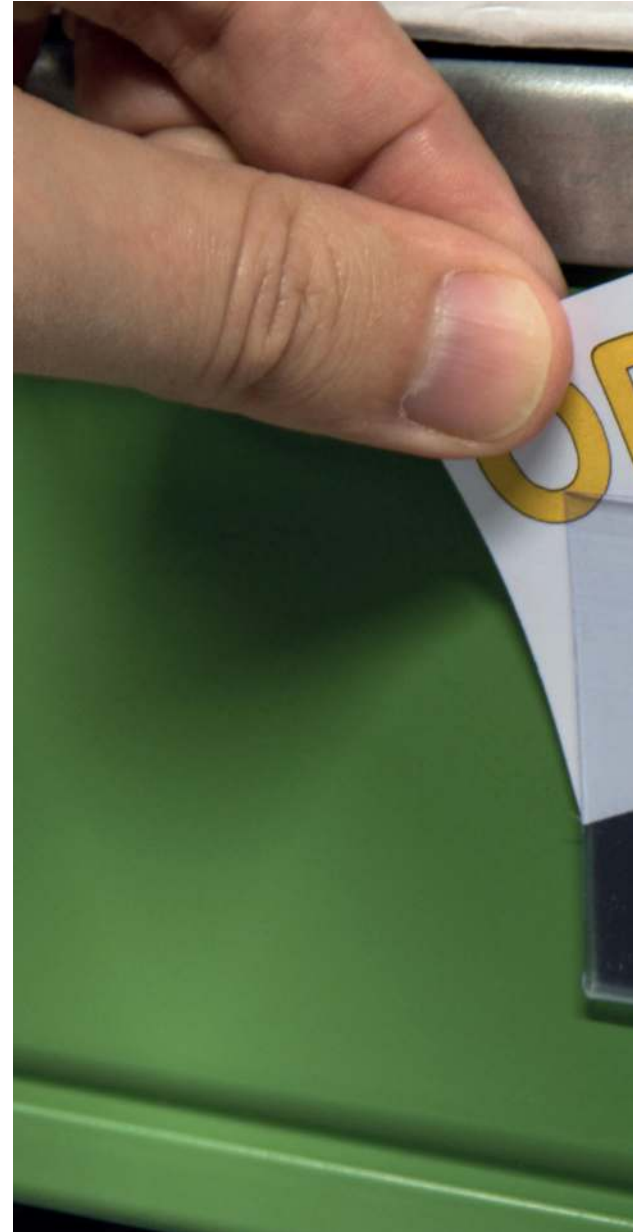

Vorhandene Formate in mm Außenmaß

A	20	27	38	47	67
B	75	75	75	75	100
B	100	100	100	100	150
B	150	150	150	150	200

ORGATEX®





Etikettenträger magnetisch / selbstklebend

Etikettenträger magnetisch



Format (H x B) (mm)	Bestell-Nr.	Inlay	Pack	€/Pack	€/Pack ab 5	€/Pack ab 10
20 x 75	HE120-75	ET190	100 Stück	52,14	49,55	46,93
20 x 100	HE120-100	ET210	100 Stück	61,56	58,45	55,40
20 x 150	HE120-150	ET220	100 Stück	81,52	77,47	73,36
27 x 75	HE127-75	ET75	100 Stück	58,09	55,19	52,24
27 x 100	HE127-100	ET100	100 Stück	75,94	72,10	68,52
27 x 150	HE127-150	ET150	100 Stück	113,60	102,17	96,58
38 x 75	HE138-75	ET375	100 Stück	72,15	68,57	64,93
38 x 100	HE138-100	ET300	100 Stück	88,95	84,52	80,05
38 x 150	HE138-150	ET350	100 Stück	122,13	116,02	109,91
47 x 75	HE147-75	ET475	100 Stück	85,47	76,89	72,57
47 x 100	HE147-100	ET400	100 Stück	113,70	102,32	96,63
47 x 150	HE147-150	ET450	100 Stück	170,26	144,72	136,19
67 x 100	HE167-100	ET600	100 Stück	121,91	110,74	99,53
67 x 150	HE167-150	ET650	100 Stück	189,26	162,41	153,46
67 x 200	HE167-200	ET670	100 Stück	214,76	182,58	171,83

Kartoneinlagen (Inlays)

Etikettenträger selbstklebend



Format (H x B) (mm)	Bestell-Nr.	Inlay	Pack	€/Pack	€/Pack ab 5	€/Pack ab 10
20 x 75	SL020-75	ET190	100 Stück	19,18	18,22	17,26
20 x 100	SL020-100	ET210	100 Stück	21,57	20,49	19,41
20 x 150	SL020-150	ET220	100 Stück	26,97	25,62	24,27
27 x 75	SL027-75	ET75	100 Stück	17,96	17,07	16,12
27 x 100	SL027-100	ET100	100 Stück	23,96	22,75	21,54
27 x 150	SL027-150	ET150	100 Stück	35,12	33,39	31,65
38 x 75	SL038-75	ET375	100 Stück	18,91	17,96	17,02
38 x 100	SL038-100	ET300	100 Stück	26,70	25,38	24,01
38 x 150	SL038-150	ET350	100 Stück	40,13	38,08	36,07
47 x 75	SL047-75	ET475	100 Stück	24,75	23,54	22,28
47 x 100	SL047-100	ET400	100 Stück	33,02	31,38	29,76
47 x 150	SL047-150	ET450	100 Stück	49,55	47,08	44,61
67 x 100	SL067-100	ET600	100 Stück	37,44	35,55	33,70
67 x 150	SL067-150	ET650	100 Stück	42,97	40,82	38,66
67 x 200	SL067-200	ET670	100 Stück	55,61	52,77	50,03

Kartoneinlagen (Inlays)





Color Etikettenträger magnetisch

Etikettenträger mit einer 10 mm breiten, farbigen Oberkante. Die Rückseite ist vollflächig magnetisch. Durch die farbliche Kennzeichnung lassen sich einzelne Produktgruppen oder Sachgebiete optisch gut unterscheiden.

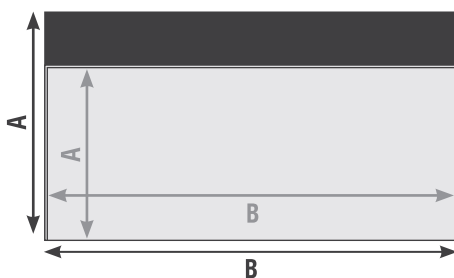

Vorhandene Formate in mm Außenmaß / Innenmaß

A	35 / 25	48 / 38	60 / 50
B	100 / 100	100 / 100	100 / 100
B	150 / 150	150 / 150	150 / 150

ORGATEX®





Color Etikettenträger magnetisch

Color



Format (HxB) (mm)	Bestell-Nr.	+ Farbcode					Inlay	Pack	€/Pack	€/Pack ab 5	€/Pack ab 10
		1	2	3	4	5					
35 x 100	HE525-100/	1	2	3	4	5	ET200	50 Stück	44,56	-	-
35 x 100	HE225-100/	1	2	3	4	5	ET200	100 Stück	84,79	80,53	71,99
35 x 150	HE525-150/	1	2	3	4	5	ET250	50 Stück	55,61	-	-
35 x 150	HE225-150/	1	2	3	4	5	ET250	100 Stück	105,90	100,69	90,10
48 x 100	HE538-100/	1	2	3	4	5	ET 300	50 Stück	61,30	-	-
48 x 100	HE238-100/	1	2	3	4	5	ET 300	100 Stück	116,80	110,96	99,32
48 x 150	HE538-150/	1	2	3	4	5	ET 350	50 Stück	95,43	-	-
48 x 150	HE238-150/	1	2	3	4	5	ET 350	100 Stück	181,80	172,73	154,56
60 x 100	HE550-100/	1	2	3	4	5	ET 500	50 Stück	64,51	-	-
60 x 100	HE250-100/	1	2	3	4	5	ET 500	100 Stück	122,81	116,65	104,33
60 x 150	HE550-150/	1	2	3	4	5	ET 550	50 Stück	100,59	-	-
60 x 150	HE250-150/	1	2	3	4	5	ET 550	100 Stück	191,49	181,85	162,73

Kartoneinlagen (Inlays)



Label Top Etikettenträger magnetisch / selbstklebend

Etikettenträger für Kartoneinlagen. Die sowohl seitlich als auch oben angeordneten Öffnungen erlauben es, passende sowie größere Belege, z. B. für Zusatzinformationen, schnell einzustecken.

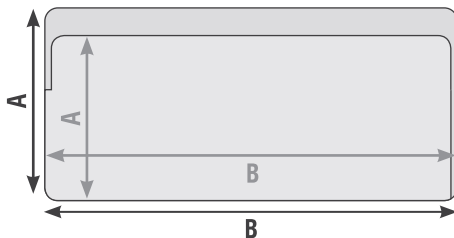

Vorhandene Formate in mm Außenmaß / Innenmaß

A	35 / 25	50 / 38	80 / 67
B	107 / 100	107 / 100	160 / 100

ORGATEX®





Label Top magnetisch / selbstklebend

Label Top 1 Magnetstreifen



Format Innen / Außen	Bestell-Nr.	+ Farbcode	Inlay	Pack	€/Pack	€/Pack ab 5	€/Pack ab 10
25 x 100 / 35 x 107 (mm)	LTM110-35/	1 2 3 4 5 6 8 88 -	ET200	50 St.	50,61	48,08	45,56
38 x 100 / 50 x 107 (mm)	LTM110-50/	1 2 3 4 5 6 8 88 -	ET300	50 St.	51,66	49,08	46,50
67 x 150 / 80 x 160 (mm)	LTM160-80/	1 2 3 4 5 6 8 88 -	ET650	50 St.	64,78	62,09	56,67

Kartoneinlagen (Inlays)

Label Top 2 Magnetstreifen



Format Innen / Außen	Bestell-Nr.	+ Farbcode	Inlay	Pack	€/Pack	€/Pack ab 5	€/Pack ab 10
67 x 150 / 80 x 160 (mm)	LTV160-80/	1 2 3 4 5 6 8 88 -	ET650	50 St.	94,48	86,37	81,00

Kartoneinlagen (Inlays)

Label Top 1 Schaumstoffklebestreifen



Format Innen / Außen	Bestell-Nr.	+ Farbcode	Inlay	Pack	€/Pack	€/Pack ab 5	€/Pack ab 10
25 x 100 / 35 x 107 (mm)	LTS110-35/	1 2 3 4 5 6 8 88 -	ET200	50 St.	38,98	33,75	31,18
38 x 100 / 50 x 107 (mm)	LTS110-50/	1 2 3 4 5 6 8 88 -	ET300	50 St.	40,13	34,76	32,13
67 x 150 / 80 x 160 (mm)	LTS160-80/	1 2 3 4 5 6 8 88 -	ET650	50 St.	40,50	35,07	32,38

Kartoneinlagen (Inlays)

ORGATEX®



Label Plus Etikettenträger magnetisch / selbstklebend

Farbige Etikettenträger, erhältlich in magnetischer oder selbstklebender Ausführung. Label Plus ist an der oberen Seite geöffnet. Etiketten lassen sich leicht einstecken und haben einen sicheren Halt.

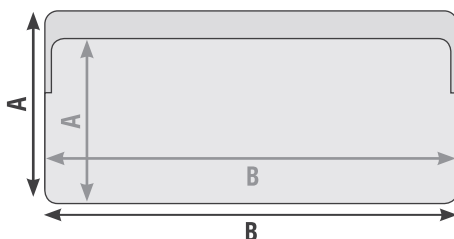

Vorhandene Formate in mm Außenmaß / Innenmaß

A	35 / 25	50 / 38	80 / 67
B	107 / 100	107 / 100	160 / 150

ORGATEX®





Label Plus magnetisch / selbstklebend

Label Plus 1 Magnetstreifen



Format Innen / Außen	Bestell-Nr.	+ Farbcode	Inlay	Pack	€/Pack	€/Pack ab 5	€/Pack ab 10
25 x 100 / 35 x 107 (mm)	LPM110-35/	1 2 3 4 5 6 8 88 -	ET200	50 St.	50,61	48,08	45,56
38 x 100 / 50 x 107 (mm)	LPM110-50/	1 2 3 4 5 6 8 88 -	ET300	50 St.	51,66	49,08	46,50
67 x 150 / 80 x 160 (mm)	LPM160-80/	1 2 3 4 5 6 8 88 -	ET650	50 St.	64,78	62,09	56,67

Kartoneinlagen (Inlays)

Label Plus 2 Magnetstreifen



Format Innen / Außen	Bestell-Nr.	+ Farbcode	Inlay	Pack	€/Pack	€/Pack ab 5	€/Pack ab 10
67 x 150 / 80 x 160 (mm)	LPV160-80/	1 2 3 4 5 6 8 88 -	ET650	50 St.	94,48	86,37	81,00

Kartoneinlagen (Inlays)

Label Plus 1 Schaumstoffklebestreifen



Format Innen / Außen	Bestell-Nr.	+ Farbcode	Inlay	Pack	€/Pack	€/Pack ab 5	€/Pack ab 10
25 x 100 / 35 x 107 (mm)	LPS110-35/	1 2 3 4 5 6 8 88 -	ET200	50 St.	38,98	33,75	31,18
38 x 100 / 50 x 107 (mm)	LPS110-50/	1 2 3 4 5 6 8 88 -	ET300	50 St.	40,13	34,76	32,13
67 x 150 / 80 x 160 (mm)	LPS160-80/	1 2 3 4 5 6 8 88 -	ET650	50 St.	40,50	35,07	32,38

Kartoneinlagen (Inlays)

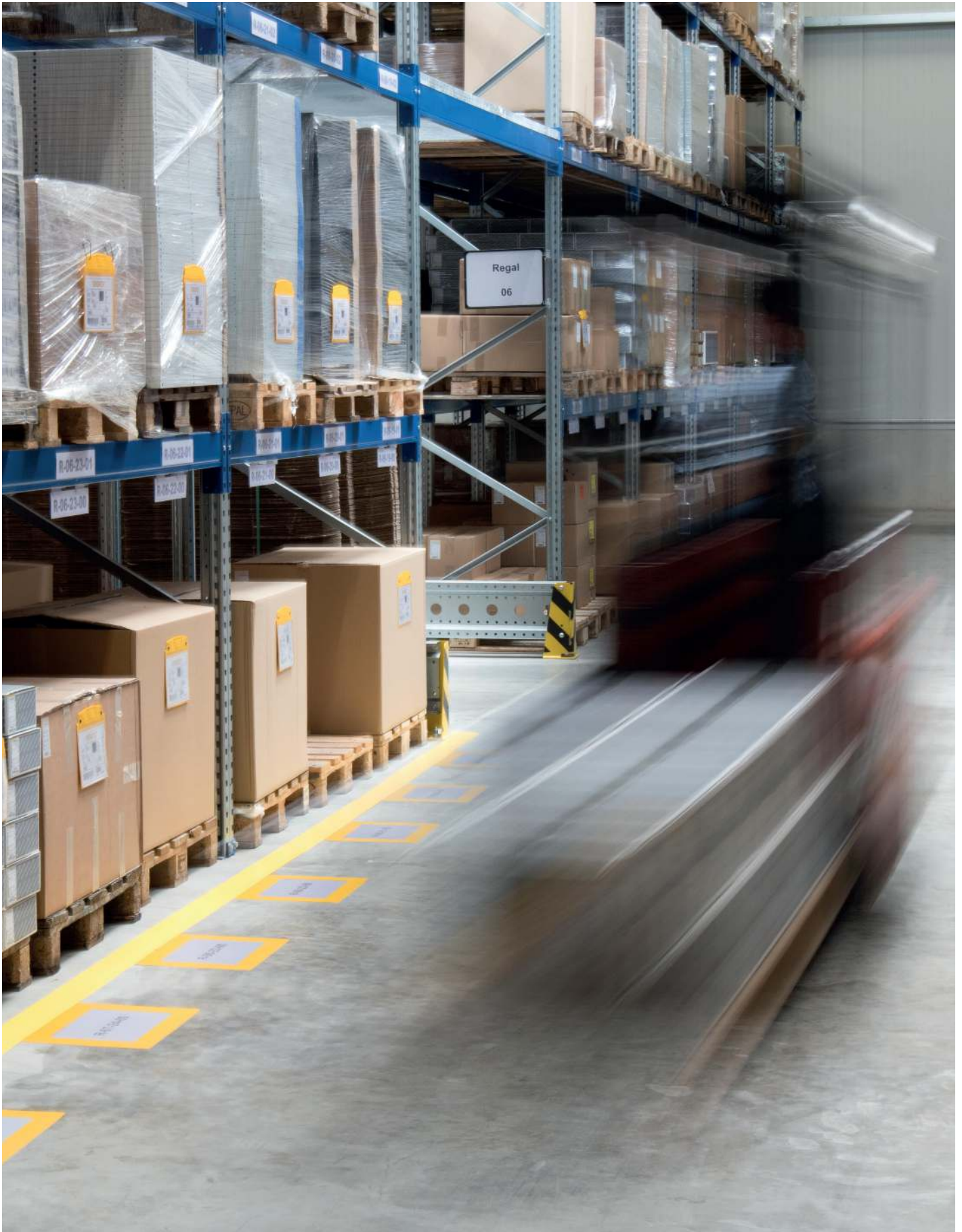



MEGA Etikettenträger magnetisch / selbstklebend

Große Etikettenträger MEGA sind strapazierfähige Kunststoffschilder mit transparenter Vorderseite, oben und unten verschweißt, so dass die passende Kartoneinlage bequem von rechts oder links eingeschoben werden kann.



Vorhandene Formate in mm Außenmaß

A	60	80
B	100	100
B	150	150
B	200	200
B	300	300
B	600	600

ORGATEX®





MEGA Etikettenträger magnetisch / selbstklebend

MEGA magnetisch

Format (HxB) (mm)	Bestell-Nr.	+ Farbcode	Inlay	Pack	€/Pack	€/Pack ab 5	€/Pack ab 10	
								1
60 x 100	HEM360-100/		ET500	50 Stück	39,83	33,86	31,86	
60 x 150	HEM360-150/		ET550	50 Stück	41,93	35,64	33,54	
60 x 200	HEM360-200/		ET520	50 Stück	58,70	52,82	46,94	
60 x 300	HEM360-300/		ET700	25 Stück	41,93	37,73	33,54	
60 x 600	HEM360-600/		ET730	10 Stück	30,78	27,71	24,64	
80 x 100	HEM380-100/		ET600	50 Stück	45,09	40,58	36,52	
80 x 150	HEM380-150/		ET650	50 Stück	47,29	42,59	37,84	
80 x 200	HEM380-200/		ET670	50 Stück	66,93	60,23	53,53	
80 x 300	HEM380-300/		ET800	25 Stück	47,29	42,59	37,84	
80 x 600	HEM380-600/		ET830	10 Stück	34,77	31,29	27,81	

Kartoneinlagen (Inlays)

MEGA selbstklebend

Format (HxB) (mm)	Bestell-Nr.	+ Farbcode	Inlay	Pack	€/Pack	€/Pack ab 5	€/Pack ab 10	
								1
60 x 100	HES460-100/		ET500	50 Stück	30,20	28,48	25,31	
60 x 150	HES460-150/		ET550	50 Stück	31,65	28,48	25,31	
60 x 200	HES460-200/		ET520	50 Stück	40,60	36,56	32,47	
60 x 300	HES460-300/		ET700	25 Stück	28,22	25,41	22,60	
60 x 600	HES460-600/		ET730	10 Stück	19,79	17,79	15,85	
80 x 100	HES480-100/		ET600	50 Stück	34,09	33,06	31,70	
80 x 150	HES480-150/		ET650	50 Stück	35,89	32,31	28,73	
80 x 200	HES480-200/		ET670	50 Stück	46,07	41,47	36,86	
80 x 300	HES480-300/		ET800	25 Stück	32,06	28,84	25,67	
80 x 600	HES480-600/		ET830	10 Stück	22,60	20,35	18,10	

Kartoneinlagen (Inlays)

ORGATEX online

Nutzen Sie unsere Website, um einen schnellen und ganzheitlichen Eindruck über die Einsatzorte unserer Lösungen zu erhalten.

Unser Web-Shop ist benutzerfreundlich gestaltet, sodass auch der Tablet bzw. Smartphone Nutzer sich gut zurecht findet. Durch die vielen innovativen Anwendungen, wie eine intelligente Produktsuche, eine optimierte Navigation und die Kundenkonto-Übersicht, bieten wir Ihnen ein informativen und gut strukturierten Überblick.

Einige Anwendungen im Überblick:

Download:

Druckvorlagen, Montage- und Aufbauanleitungen, Technische Datenblätter, Sicherheitshinweise, Anwendungsvideos etc..

eKatalog:

Mit Blättereffekt, interaktivem Inhaltsverzeichnis, stufenlosem Zoom und Volltextsuche.

Angereichert mit Videos, Bildergalerien, Links und Merkle. Optimiert für mobile Endgeräte.

Intelligenter Warenkorb:

Erstellen Sie z. B. schnell und einfach aus dem Warenkorb eine Angebotsanfrage.

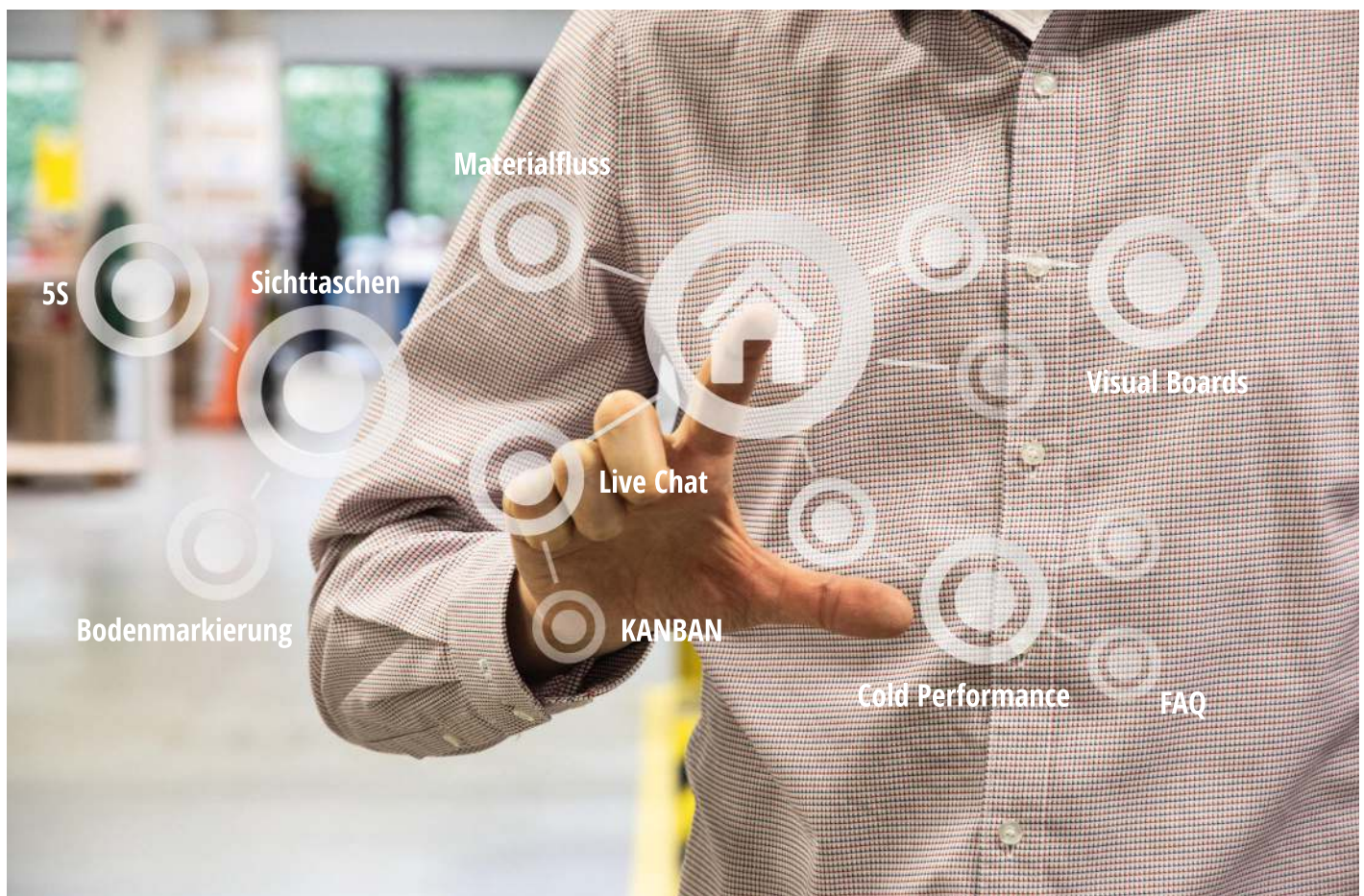



Magnet- Lagerschilder

ORGATEX Magnet-Lagerschilder aus besonders hochwertiger Magnetfolie garantieren:

- Sicheren Halt auf allen eisenhaltigen Flächen
- In Sekunden angebracht und umgesetzt

So ist die Kennzeichnung im Lager immer aktuell, sauber und übersichtlich. Fünf verschiedene Farben schaffen zusätzliche Unterscheidungen auf den ersten Blick.

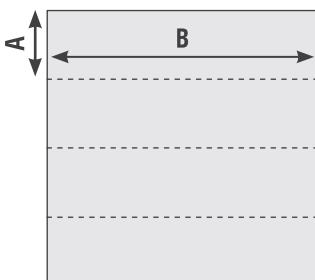

Vorhandene Formate in mm Außenmaß

A	20	25	30	35	40	50	60	70
B	60	60	60	60	60	60	60	60
B	75	75	75	75	75	75	75	75
B	100	100	100	100	100	100	100	100
B	150	150	150	150	150	150	150	150





Magnet-Lagerschilder



Magnet-Lagerschilder (Regalschilder)

Format (HxB) (mm)	Bestell-Nr.	+ Farbcode	Pack	€/Pack	€/Pack ab 5	€/Pack ab 10
20 x 60	MR60-20/	1 2 3 4 5	100 Stück	17,17	15,27	13,33
20 x 75	MR75-20/	1 2 3 4 5	100 Stück	20,91	18,80	16,70
20 x 100	MR100-20/	1 2 3 4 5	100 Stück	27,07	23,43	21,70
20 x 150	MR150-20/	1 2 3 4 5	100 Stück	38,23	33,33	31,50
25 x 60	MR60-25/	1 2 3 4 5	100 Stück	20,91	18,80	16,75
25 x 75	MR75-25/	1 2 3 4 5	100 Stück	25,80	23,48	21,12
25 x 100	MR100-25/	1 2 3 4 5	100 Stück	33,23	30,49	27,81
25 x 150	MR150-25/	1 2 3 4 5	100 Stück	48,08	42,24	39,81
30 x 60	MR60-30/	1 2 3 4 5	100 Stück	23,43	21,17	20,01
30 x 75	MR75-30/	1 2 3 4 5	100 Stück	30,70	27,02	25,60
30 x 100	MR100-30/	1 2 3 4 5	100 Stück	39,39	35,24	33,33
30 x 150	MR150-30/	1 2 3 4 5	100 Stück	56,72	49,98	47,24
35 x 60	MR60-35/	1 2 3 4 5	100 Stück	25,97	24,65	23,33
35 x 75	MR75-35/	1 2 3 4 5	100 Stück	33,33	31,70	30,01
35 x 100	MR100-35/	1 2 3 4 5	100 Stück	43,24	41,08	38,91
35 x 150	MR150-35/	1 2 3 4 5	100 Stück	65,51	62,19	55,61
40 x 60	MR60-40/	1 2 3 4 5	100 Stück	31,44	28,49	26,70
40 x 75	MR75-40/	1 2 3 4 5	100 Stück	38,86	35,17	33,33
40 x 100	MR100-40/	1 2 3 4 5	100 Stück	51,19	46,93	44,50
40 x 150	MR150-40/	1 2 3 4 5	100 Stück	75,30	70,41	66,67
50 x 60	MR60-50/	1 2 3 4 5	100 Stück	38,29	35,17	33,39
50 x 75	MR75-50/	1 2 3 4 5	100 Stück	48,08	44,61	42,24
50 x 100	MR100-50/	1 2 3 4 5	100 Stück	61,77	58,62	55,56
50 x 150	MR150-50/	1 2 3 4 5	100 Stück	92,64	88,00	78,73
60 x 60	MR60-60/	1 2 3 4 5	100 Stück	45,61	42,29	40,08
60 x 75	MR75-60/	1 2 3 4 5	100 Stück	57,03	54,09	51,09
60 x 100	MR100-60/	1 2 3 4 5	100 Stück	74,05	66,62	62,93
60 x 150	MR150-60/	1 2 3 4 5	100 Stück	105,53	99,95	94,48
70 x 60	MR60-70/	1 2 3 4 5	100 Stück	49,30	46,71	44,08
70 x 75	MR75-70/	1 2 3 4 5	100 Stück	61,61	58,35	55,19
70 x 100	MR100-70/	1 2 3 4 5	100 Stück	82,10	77,79	73,52
70 x 150	MR150-70/	1 2 3 4 5	100 Stück	123,18	116,70	103,74

Magnet-Zuschnitte

Magnetbänder zum Zuschneiden



Format (HxB) (mm)	Bestell-Nr.	+ Farbcode					Pack	€/Pack	€/Pack ab 5	€/Pack ab 10
		1	2	3	4	5				
10 x 600	MB710/	1	2	3	4	5	10 Stück	6,90	6,48	6,43
15 x 600	MB715/	1	2	3	4	5	10 Stück	10,11	9,64	9,53
20 x 600	MB720/	1	2	3	4	5	10 Stück	13,27	12,64	12,54
25 x 600	MB725/	1	2	3	4	5	10 Stück	16,43	15,58	14,80
30 x 600	MB730/	1	2	3	4	5	10 Stück	19,59	18,64	17,70
35 x 600	MB735/	1	2	3	4	5	10 Stück	22,75	21,64	20,54
40 x 600	MB740/	1	2	3	4	5	10 Stück	25,33	24,01	22,75
50 x 600	MB750/	1	2	3	4	5	10 Stück	31,60	28,44	26,80
60 x 600	MB760/	1	2	3	4	5	10 Stück	37,91	34,12	32,28
70 x 600	MB770/	1	2	3	4	5	10 Stück	44,29	39,76	37,61
75 x 600	MB775/	1	2	3	4	5	10 Stück	47,35	42,65	40,28
80 x 600	MB780/	1	2	3	4	5	10 Stück	50,50	45,51	42,97
90 x 600	MB790/	1	2	3	4	5	10 Stück	54,51	49,13	46,29
100 x 600	MB800/	1	2	3	4	5	10 Stück	58,30	52,45	49,55

Magnetfolien zum Zuschneiden



Format (HxB) (mm)	Bestell-Nr.	+ Farbcode					Stück	€/Stck.	€/Stück ab 5	€/Stück ab 10
		1	2	3	4	5				
200 x 300	R262/	1	2	3	4	5	1 Stück	12,27	11,01	10,42
300 x 600	R512/	1	2	3	4	5	1 Stück	14,11	12,69	12,01
400 x 600	R513/	1	2	3	4	5	1 Stück	17,96	16,22	15,27
600 x 600	R514/	1	2	3	4	5	1 Stück	25,80	23,23	21,91
600 x 1000	R515/	1	-	-	-	-	1 Stück	41,50	37,34	35,29
615 x 10000	R3012	1	-	-	-	-	1 Rolle	393,19	-	-



Selbstklebende Magnetbänder

Der vollflächige Kleber auf der Rückseite ermöglicht das Befestigen von nicht magnetischen Gegenständen z. B. Warn- oder Hinweisschilder aus Alu oder Kunststoff an metallischen Türen und Toren. Das flexible Material ermöglicht die Befestigung auch an nicht planen Oberflächen wie Fässern oder Rohren.

- Hohe Haftkraft
- Mit Schere oder Cuttermesser zu kürzen
- Vollflächig magnetisch
- Flexibel
- Materialstärke: 0,75 mm

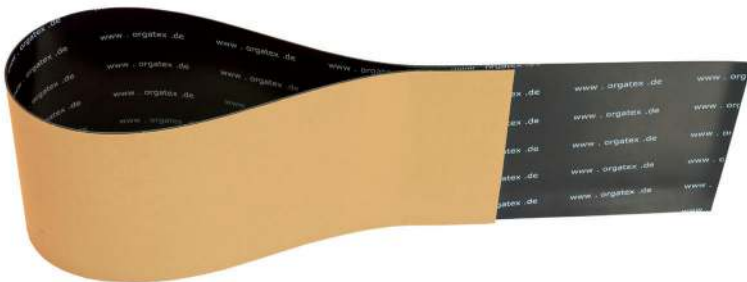



Selbstklebende Magnetbänder

Format (HxB) (mm)	Bestell-Nr.	Pack	€/Pack	€/Pack ab 5	€/Pack ab 10
20 x 600	SMB520	10 Stück	14,33	13,64	12,96
25 x 600	SMB525	10 Stück	17,75	16,90	16,01
30 x 600	SMB530	10 Stück	21,23	20,12	19,17
35 x 600	SMB535	10 Stück	24,54	23,43	22,18
40 x 600	SMB540	10 Stück	27,49	24,65	23,38
50 x 600	SMB550	10 Stück	34,29	30,86	29,23
60 x 600	SMB560	10 Stück	41,18	37,02	34,92
70 x 600	SMB570	10 Stück	48,03	43,24	40,76
75 x 600	SMB575	10 Stück	51,45	46,24	43,71
80 x 600	SMB580	10 Stück	54,83	49,40	46,66
100 x 600	SMB600	10 Stück	65,10	58,30	53,66



Flexschild selbstklebend

Das Flexschild eignet sich zur Regal-, Lager- und Stellplatzkennzeichnung. Gefertigt aus einer speziellen Hartfolie, ermöglicht es die flexible Kennzeichnung (Schild federt bei Stößen in die Ausgangsposition zurück). Die Befestigung des Schildes erfolgt durch zwei Flexgripper, die im Lieferumfang enthalten sind.

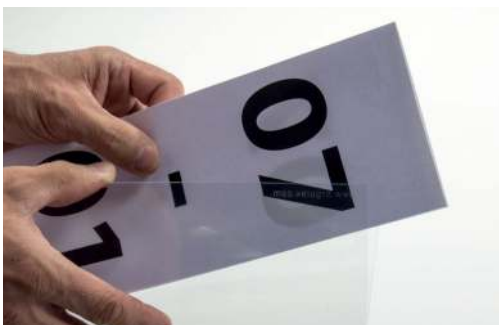



Flexschild



Format (HxB) (mm)	Bestell-Nr.	+ Farbcode	für Belege und Inlay	Pack	€/Pack	€/Pack ab 5	€/Pack ab 10
67 x 300	FX-SK-67-	01 02 03 04 05 06 20 88	ET800	10 Stück	55,35	52,72	50,09
110 x 300	FX-SK-	01 02 03 04 05 06 20 88	1/2 DIN A4	10 Stück	57,08	54,23	51,37
210 x 300	FX-SK-A4-	01 02 03 04 05 06 20 88	DIN A4	10 Stück	63,56	60,38	57,20

**Kartoneinlagen (ET)**

Bestell-Nr.	Format (BxH) (mm)	Kartoneinlagen / Pack	€/Pack ab 1	€/Pack ab 5	€/Pack ab 10	Bögen
ET75	75 x 27	200	7,83	5,87	4,70	10 Stück
ET85	200 x 85	30	7,83	5,87	4,70	10 Stück
ET100	100 x 27	200	7,83	5,87	4,70	10 Stück
ET135	200 x 135	20	7,83	5,87	4,70	10 Stück
ET150	150 x 27	100	7,83	5,87	4,70	10 Stück
ET190	75 x 20	280	7,83	5,87	4,70	10 Stück
ET200	100 x 25	220	7,83	5,87	4,70	10 Stück
ET210	100 x 20	280	7,83	5,87	4,70	10 Stück
ET220	150 x 20	140	7,83	5,87	4,70	10 Stück
ET230	75 x 25	220	7,83	5,87	4,70	10 Stück
ET250	150 x 25	110	7,83	5,87	4,70	10 Stück
ET275	75 x 22	260	7,83	5,87	4,70	10 Stück
ET300	100 x 38	140	7,83	5,87	4,70	10 Stück
ET302	102 x 36	160	7,83	5,87	4,70	10 Stück
ET335	100 x 35	160	7,83	5,87	4,70	10 Stück
ET350	150 x 38	70	7,83	5,87	4,70	10 Stück
ET375	75 x 38	140	7,83	5,87	4,70	10 Stück
ET378	78 x 36	160	7,83	5,87	4,70	10 Stück
ET400	100 x 47	120	7,83	5,87	4,70	10 Stück
ET402	102 x 43	120	7,83	5,87	4,70	10 Stück
ET450	150 x 47	60	7,83	5,87	4,70	10 Stück
ET475	75 x 47	120	7,83	5,87	4,70	10 Stück
ET500	100 x 50	100	7,83	5,87	4,70	10 Stück
ET520	200 x 50	50	7,83	5,87	4,70	10 Stück
ET550	150 x 50	50	7,83	5,87	4,70	10 Stück
ET600	100 x 67	80	7,83	5,87	4,70	10 Stück
ET650	150 x 67	40	7,83	5,87	4,70	10 Stück
ET670	200 x 67	40	7,83	5,87	4,70	10 Stück
ET700	300 x 50	40	7,83	5,87	4,70	10 Stück
ET730	600 x 50	50	17,59	16,71	15,83	50 Stück
ET800	300 x 67	60	16,80	15,96	15,12	20 Stück
ET830	600 x 67	50	22,38	21,26	20,14	50 Stück
ET76-70	76 x 70	80	7,83	7,44	7,05	10 Stück
ET33-75K-01/02/04/05	75 x 33	160	7,83	5,87	4,70	10 Stück
ET105-148	105 x 148	40	7,83	5,87	4,70	10 Stück

ORGATEX®

Sauber und einfach zu gestaltende Kartoneinlagen sind die Grundvoraussetzung für eine klare Regal-/ Behälterkennzeichnung und sie lassen sich auch als Kanban- oder Heijunka-Karte nutzen.

Durch die umlaufende Micro-Perforation lassen sich die Kartoneinlagen rückstandsfrei ohne Schere oder Cuttermesser heraus trennen.

Eine passgenaue Bedruckung wird durch die kostenlos auf orgatex.com erhältlichen Druckvorlagen für alle Formate vereinfacht.

Der Druck der gestalteten Bögen kann auf allen handelsüblichen Druckern erfolgen. Somit wird der Handlingsaufwand für das Erstellen und Gestalten von Kartoneinlagen extrem minimiert.

Durch die Kombination mit **ORGATEX** Schutzhüllen oder Beleghaltern entsteht ein langlebiges Produkt.





Roadshows

Erleben Sie auf mobilen Roadshows und in unseren Trainingscentren alles rund um das Thema „Lean“ entlang der gesamten Prozesskette.

Weitere Informationen erhalten Sie unter:

www.lean-factory.com

Tel.: +49(0)800 23 00 200

LEAN FACTORY

LEAN FACTORY

LEAN FACTORY

Die „Lean Factory Group“ unterstützt Unternehmen aus der Industrie auf dem Weg zu schlanken Prozessen und mehr Wettbewerbsfähigkeit. In kostenfreien Informationsveranstaltungen erleben Sie „Lean-Anwendungen“ entlang der gesamten Prozesskette „live“ in Theorie und Praxis.

Praxis

- Ideen (be)greifbar machen – Lösungen „zum Anfassen“
- Vorführung in der Mixed-Model-Montagelinie
- Anschauungsbeispiele zu „World class manufacturing“
- Beispiele aus Logistik, Montage und Fertigung
- Workshops zu aktuellen Themen wie Produktionsglättung
- Lean Werkzeuge „live“

Theorie

- Prinzipien von TPS (= Toyota Produktionssystem)
- Null-Verschwendung
- Methodik, Hardware und Software
- Innovative und intelligente Lösungen
- KVP – kontinuierliche Verbesserungsprozess
- Standards sowie Lösungen für jede Art von Prozessen



LEAN FACTORY

LEAN FACTORY

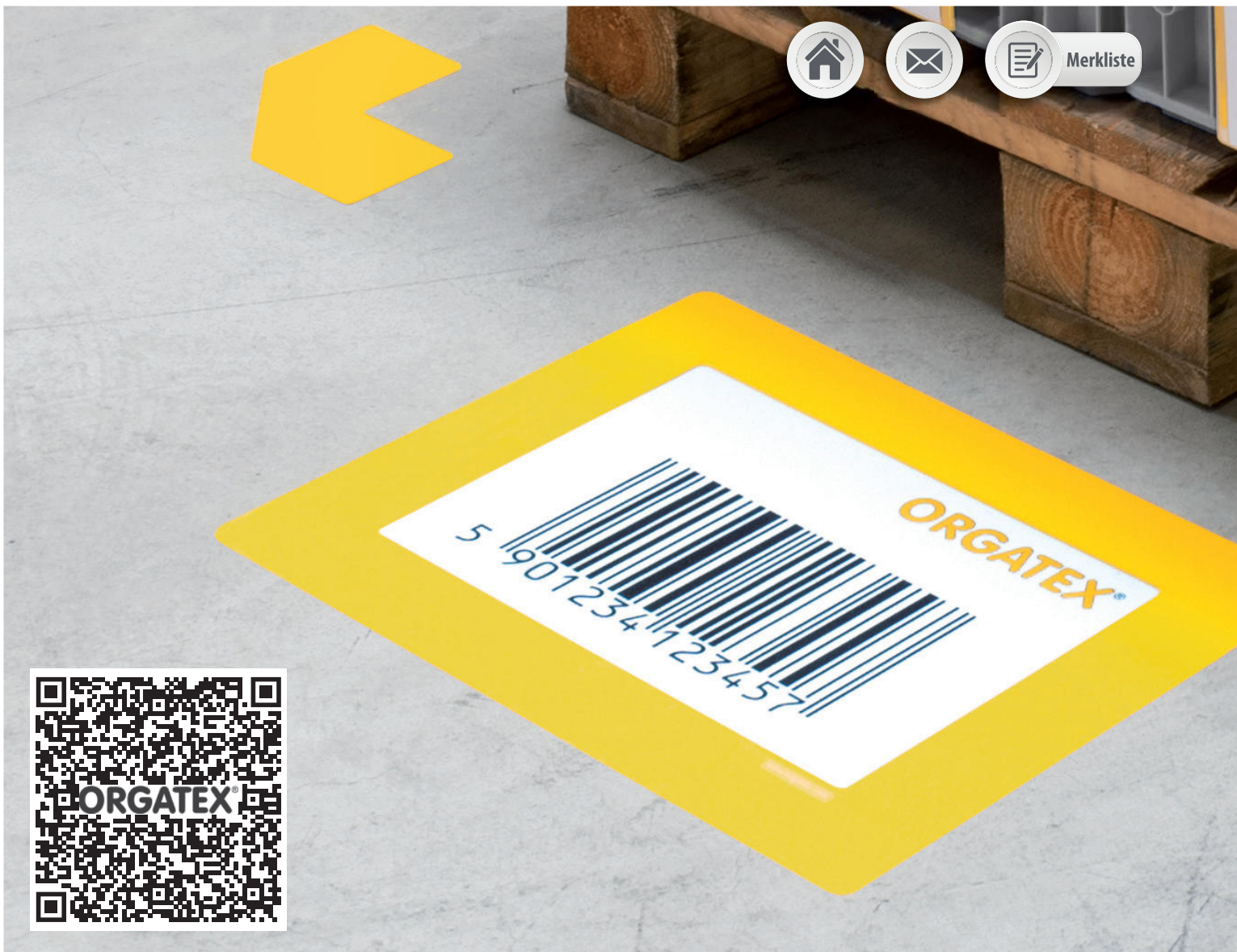

Einleitung Bodenmarkierung

Wissen, wo es langgeht:
Mit unseren LongLife-
Bodenmarkierungen
sind Sie immer auf dem
sicheren Weg

Ob Fahr- und Laufwege, Gefahrenzonen oder Stellflächen – die richtige Kennzeichnung ist ein Muss. Eindeutige Bodenmarkierungen erhöhen die Arbeitssicherheit und erleichtern das Einhalten von Vorschriften.

Da die Kennzeichnungen am Boden besonderen Belastungen ausgesetzt sind, müssen sie extrem strapazierfähig sein. ORGATEX setzt seit Jahren den Standard im Bereich der selbstklebenden Bodenmarkierungen: Unsere LongLife Bodenmarkierungen aus verwindungsfestem hochwertigem Kunststoff zeichnen sich durch extreme Belastbarkeit aus. Sie sind „staplerfest“ und vertragen sogar das Drehen auf der Markierung. Dabei sind sie leicht und schnell anzubringen und lassen sich dank unseres LongLife Removers auch rückstandslos wieder entfernen. Unsere Bodenmarkierungen kommen im

Innenbereich zum Einsatz und haften auf allen Untergründen wie Beton, Stein und Metall. Es gibt sie in den verschiedensten Ausführungen: Als Rollenware dient unsere Bodenmarkierung der Kennzeichnung von Verkehrswegen, Stellplätzen sowie Arbeits- und Sicherheitsbereichen.

Mit unserem umfassenden Sortiment an Kennzeichnungsschildern sorgen Sie normgemäß für Sicherheit im Unternehmen. Unser Portfolio umfasst zudem verschiedene Symbole zur Orientierungshilfe oder zur Markierung sowie Bodenfenster zur Kennzeichnung von Stellplätzen. Und für Bereiche mit übermäßig extremer Belastung haben wir unsere LongLife Heavy Duty Serie entwickelt, mit der sich beispielsweise Fahrwege markieren lassen, die außerordentlich beansprucht werden.



LongLife Bandware



LongLife Bodenschilder



**LongLife Symbole /
Zuschnitte**



LongLife Heavy Duty



LongLife Klarsicht



LongLife MODUL



Infografik Bodenmarkierung

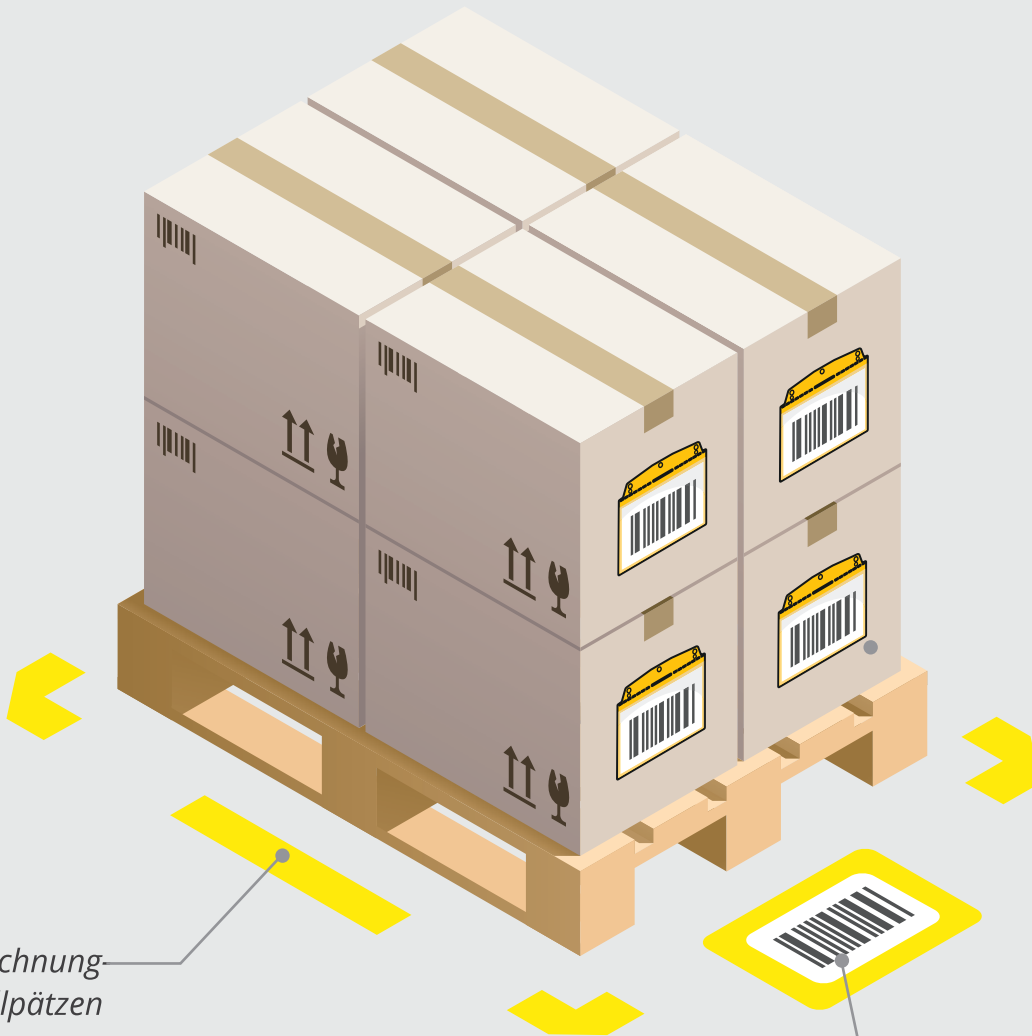

Kennzeichnung
von Stellplätzen

Erstellen der eigenen
Bodenbeschilderung
im DIN Format



Leichte und schnelle Montage.
Selbstklebend und verwindungsfest



Verschiedene
Materialstärken für
jeden Anspruch



Farbliche
Kennzeichnung
von Laufwegen
und Stellflächen

ORGATEX®



LongLife Cold Performance

Selbstklebende Bodenmarkierung für Bereiche mit extrem niedrigen Umgebungstemperaturen.
(Verklebetemperatur bis -20°C)



Gängige Formatgrößen

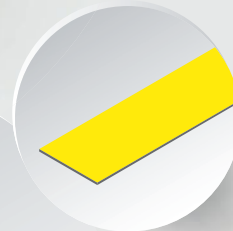

LongLife Bandware

Besteht aus verwindungsfestem, hochwertigem Kunststoff. Lässt sich direkt aus dem Rollenspender einfach anbringen. Sie ist staplerfest und hat eine hohe Abriebfestigkeit.



Gängige 5S-Farben

Einfarbig und zweifarbig



LongLife Bodenkennzeichnungsschilder

Aus PVC gefertigt und vollflächig verklebt. Extrem strapazierfähig und verschleißfest. Entsprechen den Normen und Vorschriften gemäß ASR A1.3.

Weitere Symbole fertigen wir auf Anfrage.



Staplerfest



LongLife Symbole

Markieren von Stell- und Sperrflächen leicht gemacht. Der stark haftende Industriekleber auf der Rückseite geeignet für alle Untergründe wie Beton, Stein, Metall usw. Unterschiedliche Farben, Breiten und Formen ermöglichen eine klare Zuordnung der Funktionsflächen.



Infomaterial

Cold Performance

Für Kältebereiche,
Verklebetemperatur bis -20°C

Unsere neue LongLife Cold Performance Bodenmarkierung eignet sich für die Kennzeichnung von Fahrwegen, Stellplätzen, Gefahrenstellen oder Fluchtwegen.

Sie wurde insbesondere für industrielle Umgebungen mit extrem niedrigen Umgebungstemperaturen entwickelt.

Kontaktieren Sie uns.



**Kontaktieren
Sie uns**



Merkmale

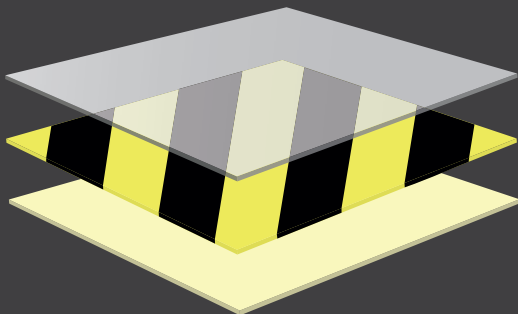
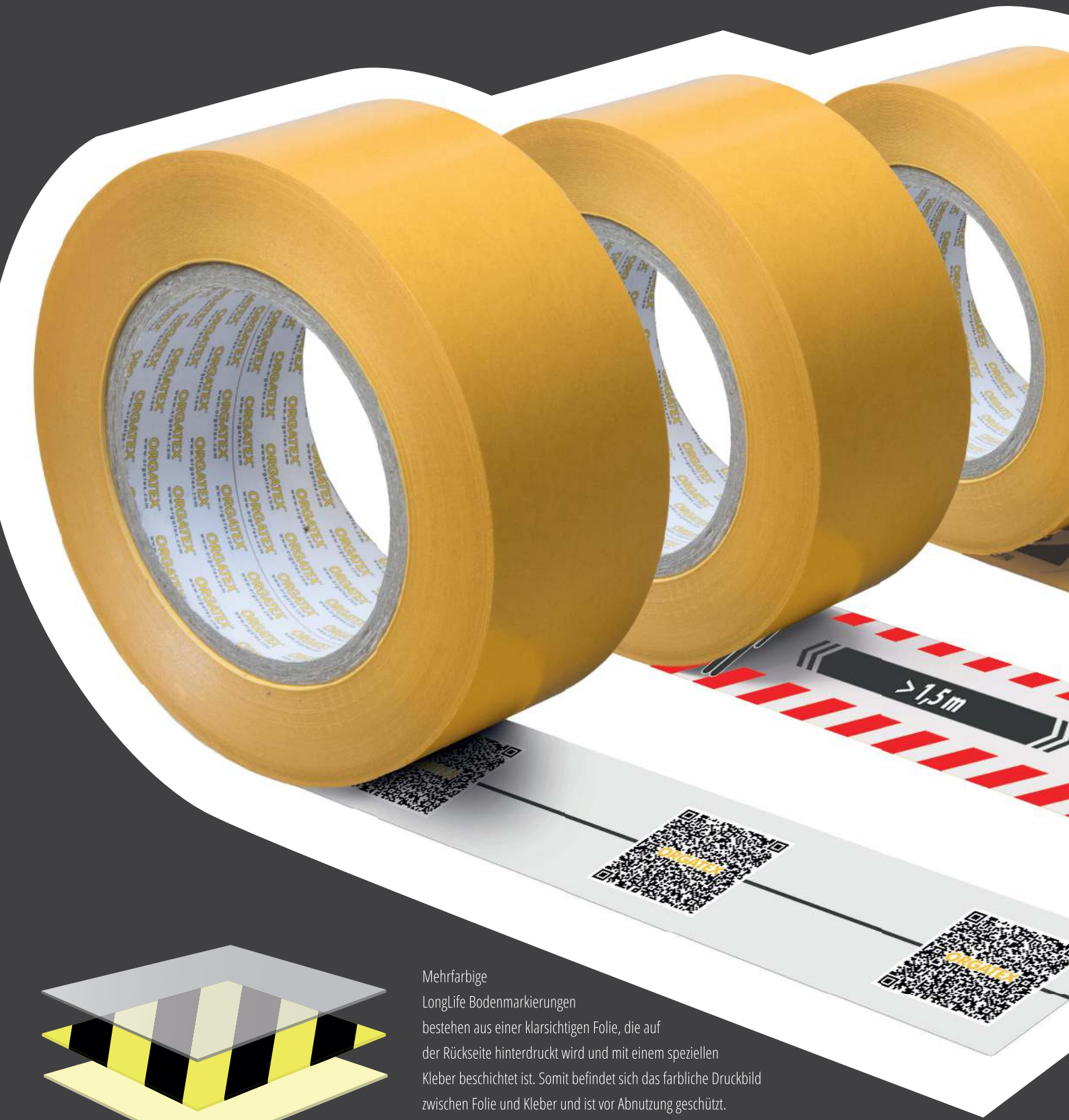

Mehrfarbige
LongLife Bodenmarkierungen
bestehen aus einer klarsichtigen Folie, die auf
der Rückseite hinterdruckt wird und mit einem speziellen
Kleber beschichtet ist. Somit befindet sich das farbliche Druckbild
zwischen Folie und Kleber und ist vor Abnutzung geschützt.

LONGLIFE INDIVIDUELL

Zuschnitte mit Sonderformen, Bodenschilder gemäß ASR A1.3-Vorschriften oder Bodenschilder mit eigenen Text und Piktogramm, Längsmarkierung für ESD-Bereich oder bedruckte Bandware mit QR-Codes oder Fahrlinie für fahrerloser Transportsysteme in Automatisierungsbereichen.

Sie können die Markierung in Ihrer Lagerhalle nach Ihren eigenen Bedürfnissen vollständig individualisieren.

Wir garantieren Ihnen ein kratzfestes Material in Long-Life Qualität mit einer hohen Abriebfestigkeit und einer hervorragenden Haftkraft.



Ausführung Markierungsbeispiel

Empfehlung Farbspektrum

	Haupt- und Nebenwege: Ausführung: Bandware		Fertigmaterial / Ablieferfläche: Ausführung: Zuschnitte
	Rohmaterial / Anlieferflächen: Ausführung: Zuschnitte		Ausschuß / Fehlteile: Ausführung: Zuschnitte oder Bandware
	Gefahrenstellen: Ausführung: Bandware		Leergut: Ausführung: Bandware
	Sonstige Stellflächen: Ausführung: Zuschnitte oder Bandware		



Gebotsschilder schreiben ein verbindliches Verhalten in den gekennzeichneten Bereichen vor. Die nach ASR A1.3 genormte Ausführung weist auf nicht eindeutig zu erkennende Gefahren hin und nimmt aktiv Einfluss auf das Verhalten der Mitarbeiter. Gebotsschilder tragen dazu bei, die Arbeitssicherheit deutlich zu erhöhen.



Warn- und Hinweisschilder werden überall dort eingesetzt, wo Gefahren z. B. schwebende Lasten, Flurförderzeuge oder Lärm unmittelbar auf die Mitarbeiter einwirken. Mit einer entsprechenden Beschilderung aus dem Hause ORGATEX kommen Sie den gesetzlichen Anforderungen nach.



Verbotsschilder haben in der Gruppe der Sicherheitszeichen die höchste Gewichtung. Schilder dieser Kategorie untersagen bestimmte Verhaltensweisen und sprechen eindeutige Verbote aus, um folgenschwere Unfälle zu vermeiden.



Längsmarkierungen dienen zur eindeutigen Trennung verschiedener Bereiche z. B. Fahr- und Gehwege oder Lager- und Produktionsflächen. Neben dem Sicherheitsaspekt tragen eindeutig markierte Bereiche auch zur Steigerung der Effizienz und dem Vermeiden von Fehlern durch das Verwechseln von Materialien und Rohstoffen bei. Hierzu werden Markierungen in unterschiedlichen Farben, ein- oder mehrfarbig z. B. schraffiert eingesetzt und einer Verwendung zugewiesen.



Symbole sind das optimale Tool für eine eindeutige Visualisierung unterschiedlichster Bereiche. Für das Kennzeichnen von Logistik- und Produktionsbereichen können verschiedene Geometrien und eine Vielzahl von Farben eingesetzt werden. Dadurch lassen sich einzelne Bereiche wie z. B. Warenein- /Warenausgang, Leergut, Sperr- oder Materialbereitstellungsflächen eindeutig der Verwendung zuordnen.

Bei der Befestigung der Bodenkennzeichnung sollte darauf geachtet werden, dass um das zu kennzeichnende Objekt ein Mindestabstand von 30 - 50 mm eingehalten wird.

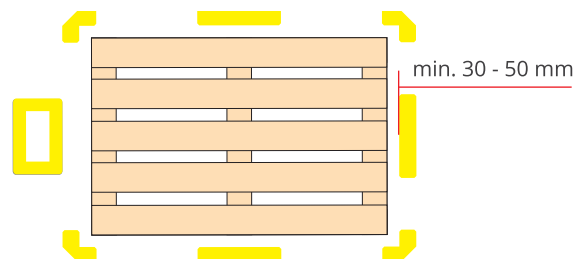

ORGATEX®





Bodenbeschriftung Verarbeitung

Eine klare Zuordnung von Materialien zu Produktions- oder Logistikprozessen ist aus Gründen der Qualitätssicherung und Effektivität unvermeidlich.

Ist eine Kennzeichnung z. B. von Halb- oder Fertigprodukten allein durch die Farbgebung der Bodenmarkierung nicht eindeutig zu gewährleisten, wird diese durch den Einsatz von Bodenschildern zu 100% erreicht. Hier können Barcodes, Artikelnummern oder ausgedruckte Bilder als zusätzliche Information in Kombination mit ORGATEX LongLife Klarsicht-Schildern verwendet werden. Die spezielle Oberflächenstruktur der Bodenschilder bricht das Licht der Deckenbeleuchtung, um das Scannen z. B. von QR- oder Barcodes fehlerfrei zu ermöglichen, und hat zusätzlich eine rutschhemmende Wirkung.



Beschriftungen z. B. für die Kennzeichnung von Stellplätzen im Standard-DIN Format auf normalem Papier ausdrucken und es entsteht in Verbindung mit dem ORGATEX LongLife Klarsichtschild eine hervorragend geschützte Bodenbeschilderung.



Schnelles Erstellen der eigenen Bodenbeschilderung. Der Ausdruck auf Standard-Papier wird hinter die speziell strukturierte Folie gelegt, diese verhindert Spiegelungen z. B. von Deckenlampen wodurch die Scannerlesbarkeit erhalten bleibt. Umlaufende Klebestreifen schützen den Ausdruck vor äußeren Einflüssen wie Staub oder Feuchtigkeit und gehen durch einfaches andrücken, eine solide Verbindung mit dem Untergrund ein.



Oberfläche mittels eines Reinigers (LG-CLEANER) von Schmutz, Fett und Öl befreien



Ideale Verarbeitungstemperatur
18 °C - 25 °C



Ca. 12 Stunden aushärten



Bodenmarkierungen nicht überlappend verkleben!

ORGATEX®

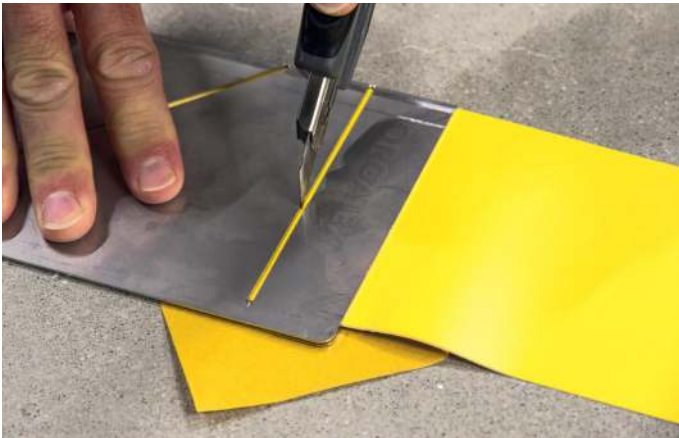



LongLife Remover LongLife Cleaner

LongLife Remover: Beim Entfernen von alten Bodenmarkierungen verbleiben oftmals Kleberückstände auf dem Boden. LongLife Remover eignet sich hervorragend zum Entfernen dieser Rückstände.

LongLife Cleaner: Vor Anbringung der Bodenmarkierungen sollte sichergestellt werden, dass der Boden staub- und ölfrei ist. Für die Vorreinigung der Böden empfehlen wir unseren LongLife Cleaner.





LongLife Remover / LongLife Cleaner			
Bezeichnung	Bestell-Nr.	VE	€/VE
LongLife Remover	LG-REMOVER/6	6x1 Liter	91,95
LongLife Cleaner	LG-CLEANER/6	6x1 Liter	61,23



LongLife Bandware

Ein Produkt aus hochwertigem Kunststoff in Verbindung mit einem Hochleistungskleber.

- Einfache Anbringung
- Staplerfest
- Hohe Abriebfestigkeit
- Hervorragende Haftkraft
- Kratzfestes Material
- Lieferung auf Rolle im Spenderkarton

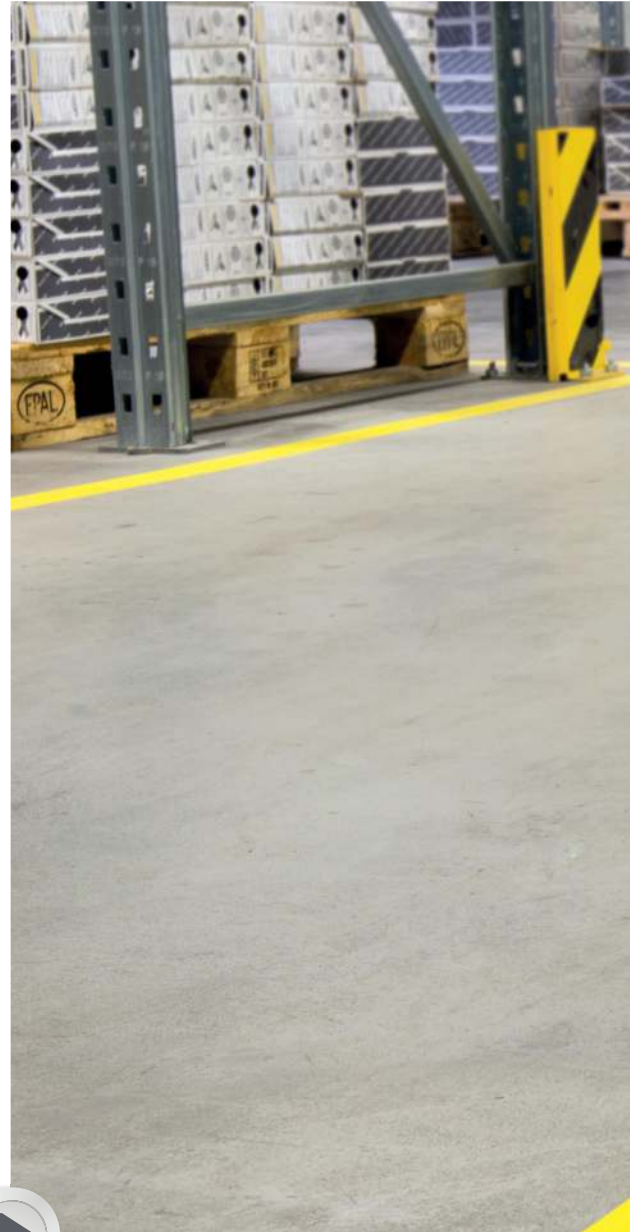
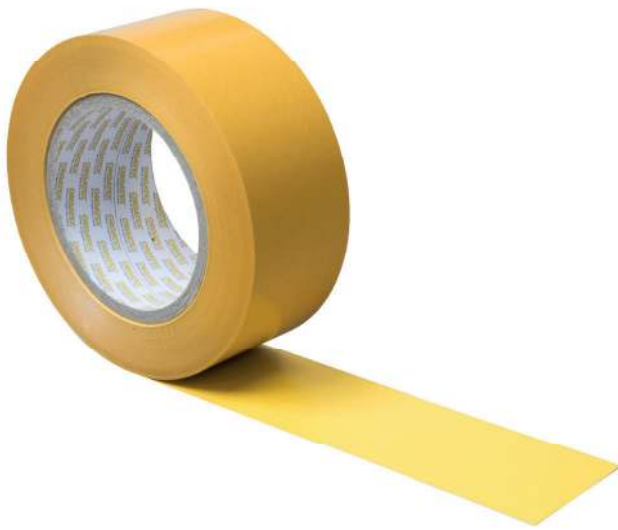

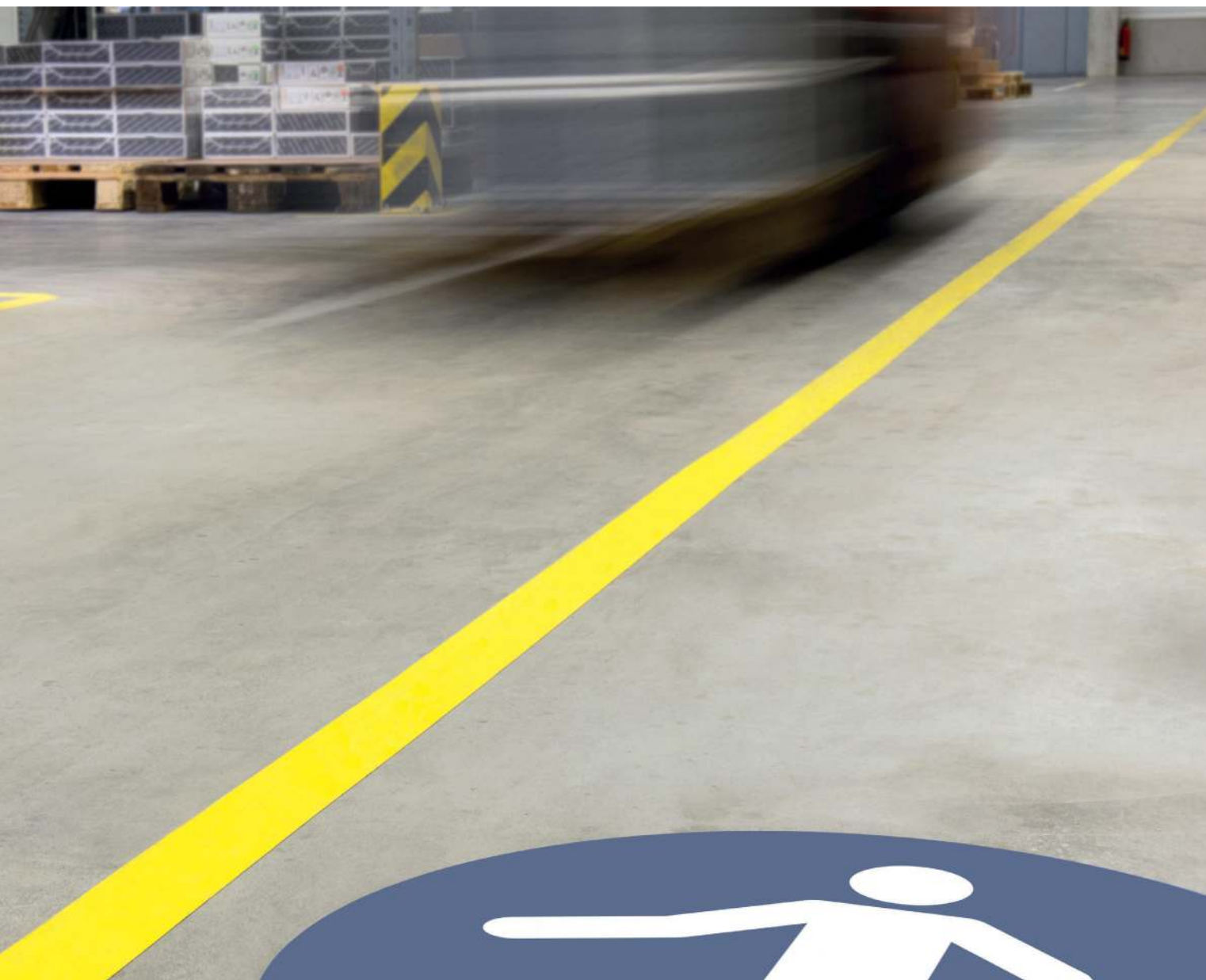

LongLife Bandware / LongLife Verbindungswinkel 45° und 90°



Ausführung	Format (Breite)	Bestell-Nr	+ Farbcode		Rolle / Pack	€/Rolle/Pack	€/Rolle/Pack ab 5	€/Rolle/Pack ab 10
Bandware	50	LG50-	01 02 03 04 05 06 07 08 88		50 Meter	108,75	103,31	97,88
Bandware	75	LG75-	01 02 03 04 05 06 07 08 88		50 Meter	125,00	118,75	112,50
Bandware	100	LG100-	01 02 03 04 05 06 07 08 88		50 Meter	141,25	134,19	127,13
45 Grad Winkel	50	LG-50-W45-	01 02 03 04 05 06 07 08 88		50 Stück	38,21	36,30	34,39
45 Grad Winkel	75	LG-75-W45-	01 02 03 04 05 06 07 08 88		50 Stück	64,21	61,00	57,79
45 Grad Winkel	100	LG-100-W45-	01 02 03 04 05 06 07 08 88		50 Stück	74,84	71,09	67,35
90 Grad Winkel	50	LG-50-W90-	01 02 03 04 05 06 07 08 88		50 Stück	34,71	32,97	31,24
90 Grad Winkel	75	LG-75-W90-	01 02 03 04 05 06 07 08 88		50 Stück	43,09	40,93	38,78
90 Grad Winkel	100	LG-100-W90-	01 02 03 04 05 06 07 08 88		50 Stück	67,96	64,56	61,16



Merklis

SELBSTKLEBENDE BODENMARKIERUNG FÜR BEREICHE MIT EXTREM NIEDRIGEN UMGEBUNGS- TEMPERATUREN

LONGLIFE COLD PERFORMANCE



Unsere neue LongLife Cold Performance Bodenmarkierung eignet sich für die Kennzeichnung von Fahrwegen, Stellplätzen, Gefahrenstellen oder Fluchtwegen. Sie wurde insbesondere für industrielle Umgebungen mit extrem niedrigen Umgebungstemperaturen entwickelt.

Unsere selbstklebenden Bodenmarkierungen zeichnen sich durch extrem hohe Belastbarkeit aus. Sie sind leicht und schnell aufzubringen und können nach einer kurzen Abbindezeit voll belastet werden. Sie eignen sich für alle Untergründe wie Beton, Estrich und Metall und sind ausschließlich für den Innenbereich entwickelt worden.

- Verklebetemperatur bis -20°C
- Hohe Klebe- und Haltekraft in Kältebereichen
- Einfache Anbringung
- Hohe Widerstandsfähigkeit
- 5S Projekte in Tiefkühlbereichen
- In vielen Farben und Ausführungen erhältlich

LongLife Cold Performance Bänder

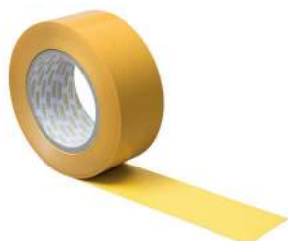

Bezeichnung	Format	Bestell-Nr.	+ Farbcode	Rolle	€/Rolle	€/Rolle ab 5	€/Rolle ab 10
Bandware	50 mm	LGCP50-	01 02 03 04 05 06 07 08 88	50 Meter	115,28	109,52	103,76
Bandware	75 mm	LGCP75-	01 02 03 04 05 06 07 08 88	50 Meter	132,50	125,88	119,25
Bandware	100 mm	LGCP100-	01 02 03 04 05 06 07 08 88	50 Meter	149,73	142,25	134,76

LongLife Cold Performance Symbole

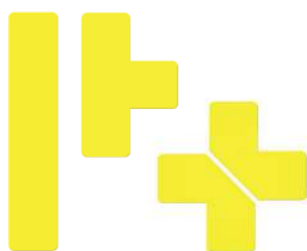

Bezeichnung	Format	Bestell-Nr.	+ Farbcode	Pack	€/Pack	€/Pack ab 5	€/Pack ab 10
T-Stück	50 mm	LGCP-50-T-	01 02 03 04 05 06 07 08 88	50 Stück	43,15	41,00	38,84
L-Winkel	50 mm	LGCP-50-L-	01 02 03 04 05 06 07 08 88	50 Stück	35,08	33,33	31,58
Längsm.	50 x 250 mm	LGCP-50250-	01 02 03 04 05 06 07 08 88	50 Stück	58,09	55,19	52,29
T-Stück	75 mm	LGCP-75-T-	01 02 03 04 05 06 07 08 88	50 Stück	71,12	67,57	64,01
L-Winkel	75 mm	LGCP-75-L-	01 02 03 04 05 06 07 08 88	50 Stück	59,05	56,10	53,15
Längsm.	75 x 350 mm	LGCP-75350-	01 02 03 04 05 06 07 08 88	50 Stück	91,34	86,78	82,21

LongLife Cold Performance Klarsicht



Bezeichnung	Format	Bestell-Nr.	+ Farbcode	Pack	€/Pack	€/Pack ab 5	€/Pack ab 10
DIN A4	400 x 310 mm	LGCP-KL-A4-	01 02 03 04 05 06 08 88 HB	10 Stück	43,62	41,44	39,26
1/2 DIN A4	400 x 205 mm	LGCP-KL-1/2A4-	01 02 03 04 05 06 08 88 HB	10 Stück	34,40	32,68	30,96
DIN A5	310 x 250 mm	LGCP-KL-A5-	01 02 03 04 05 06 08 88 HB	10 Stück	34,40	32,68	30,96
1/3 DIN	310 x 200 mm	LGCP-KL-1/3DIN-	01 02 03 04 05 06 08 88 HB	10 Stück	31,54	29,97	28,39

LongLife Cold Performance Symbole Rounded

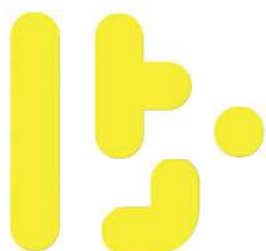

Bezeichnung	Format	Bestell-Nr.	+ Farbcode	Pack	€/Pack	€/Pack ab 5	€/Pack ab 10
T-Stück	90 mm	LGRC-90-T-	01 02 03 04 05 06 07 08 88	50 Stück	106,36	101,05	95,73
L-Winkel	90 mm	LGRC-90-L-	01 02 03 04 05 06 07 08 88	50 Stück	87,14	82,79	78,43
Längsm.	90 x 450 mm	LGRC-90450-	01 02 03 04 05 06 07 08 88	50 Stück	112,32	106,71	101,09
Punkt	90 mm	LGRC-90-P-	01 02 03 04 05 06 07 08 88	50 Stück	54,02	51,32	48,62



LongLife Bandware Individuell

Farbig hinterdruckte Bodenkenzeichnungen in bewährter LongLife Qualität.

- Einfache Anbringung
- Staplerfest
- Hohe Abriebfestigkeit
- Hervorragende Haftkraft
- Kratzfestes Material

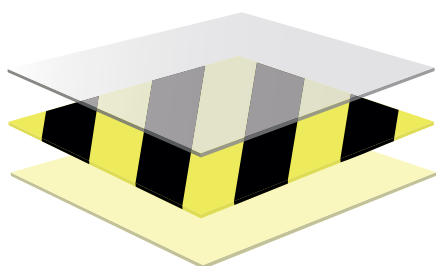



LongLife Individuell

Bezeichnung	Ausführung	Format (BxH) (mm)	Bestell-Nr	+ Farbcode	Rolle/Pack	€/Rolle/Pack	€/Rolle/Pack ab 5	€/Rolle/Pack ab 10
Schraffiert	Bandware	50	LG50-	 SG BW GW RW SW	50 Meter	171,25	162,69	154,13
Schraffiert	Bandware	75	LG75-	SG BW GW RW SW	50 Meter	196,25	186,44	176,63
Abstand halten	Bandware	50	LG50-SD	- - - - -	50 Meter	171,25	162,69	154,13
ESD Protected Area	Bandware	50	LG50-ESD	- - - - -	50 Meter	171,25	162,69	154,13
Abstand halten	Längsmarkierung	350 x 75	LG-75350-SD	- - - - -	10 Stück	24,87	ab 25 / 23,63	ab 50 / 22,38
Abstand halten	Längsmarkierung	500 x 100	LG-100500-	- - - - -	10 Stück	36,63	ab 25 / 34,80	ab 50 / 32,97



LongLife Bandware FTS

Farbig hinterdruckte Bodenkenzeichnungen in bewährter LongLife Qualität. Zur optischen Führung von fahrerlosen Transportsystemen.

- Einfache Anbringung
- Staplerfest
- Hohe Abriebfestigkeit
- Hervorragende Haftkraft
- Kratzfestes Material
- Individuelle Farbgestaltung
- 25 mm breite Führungslinie

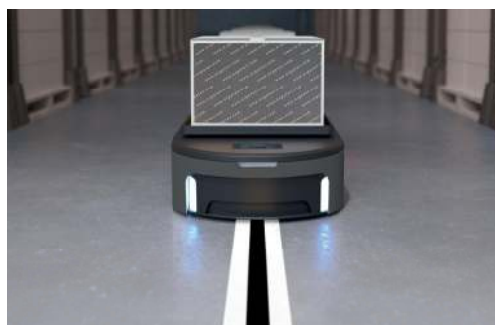
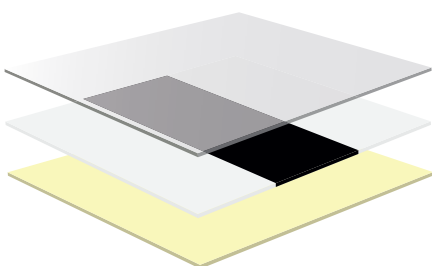
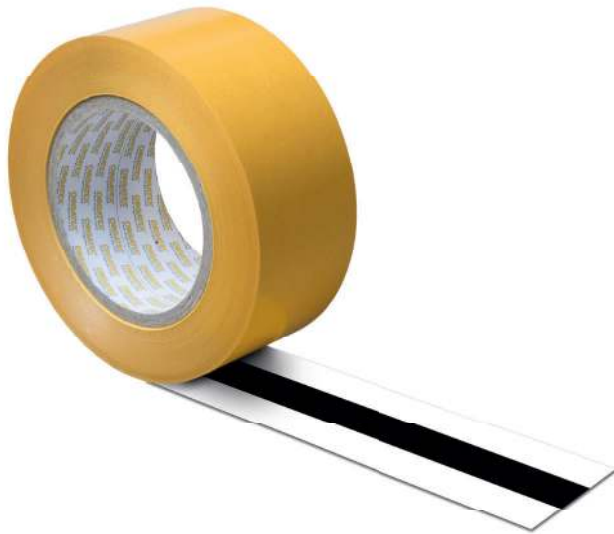

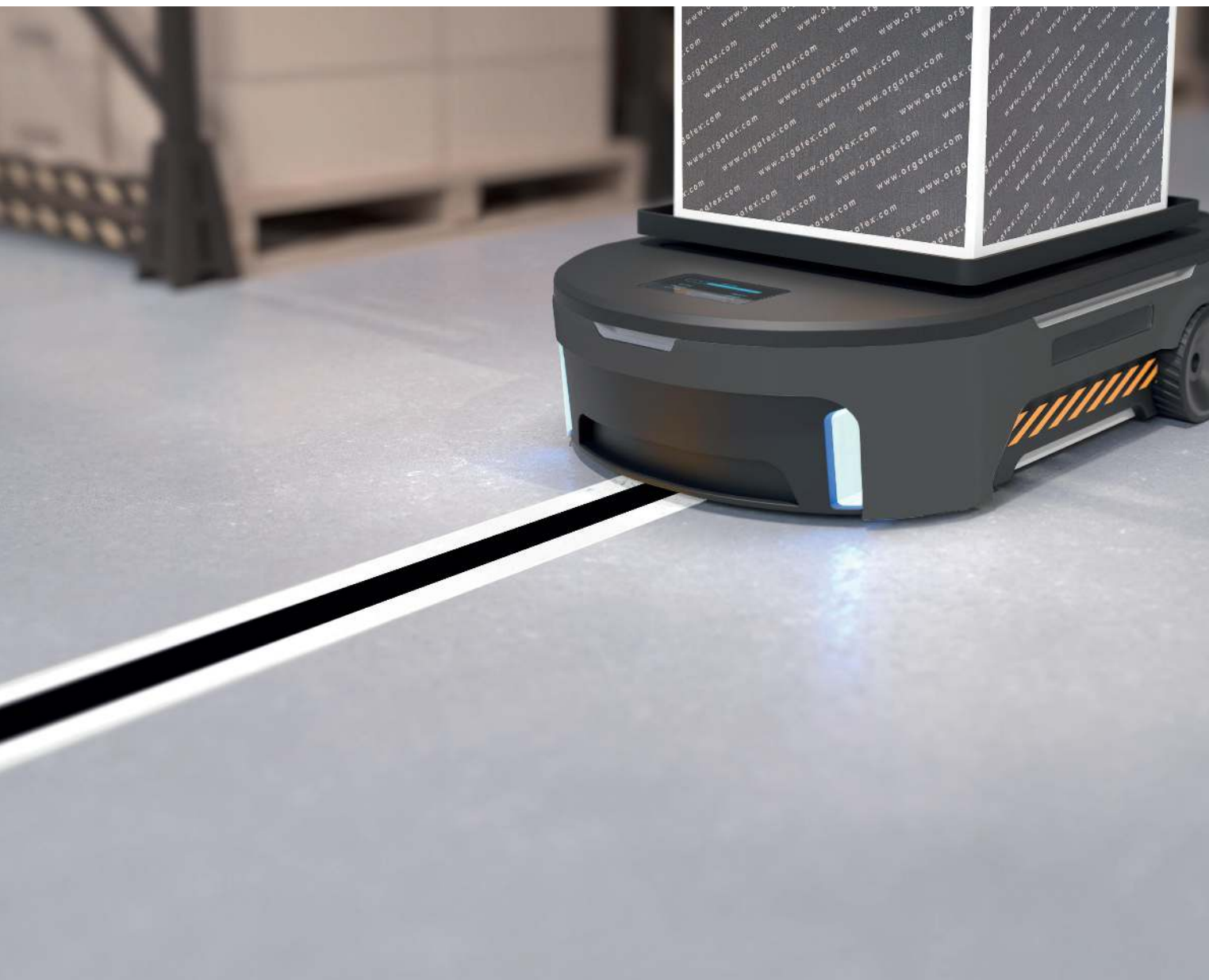

LongLife Bandware FTS

Ausführung	Format (Breite) (mm)	Bestell-Nr.	Rolle / Pack	€/Rolle/Pack	€/Rolle/Pack ab 5	€/Rolle/Pack ab 10
Bandware	75	LG75-FTS-SW	50 Meter	196,25	186,44	176,63



LongLife Trimmingsystem

Nützliches Tool, um das passgenaue Ablängen von ORGATEX Bodenmarkierungen einfach und sicher zu gestalten. Der Schnitt erfolgt in dem gefalteten Edelstahl-Blech, kein verrutschen durch gute Klemmwirkung.

- Winkel 90°
- Winkel 45° beidseitig
- Ausführung Edelstahl
- Geeignet für alle Breiten 50/75/100 mm

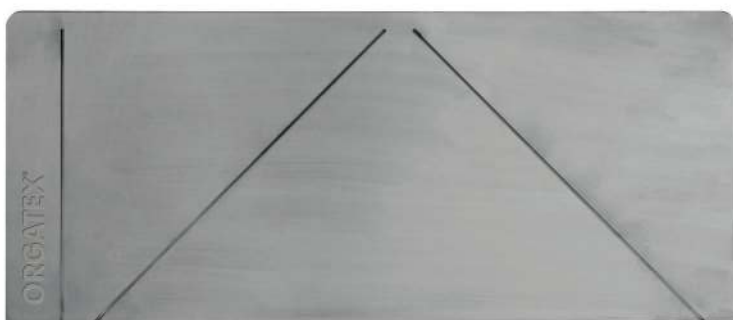



LongLife Trimmingsystem

Format (BxL) (mm)

Bestell-Nr.

€/Stück

120 x 250

LG-TS100

11,50





LongLife Symbole

Lieferbar in 9 Standardfarben und in unterschiedlichen Breiten zur Markierung von Lagerflächen, Stellplätzen, Transportwegen, usw.

Je nach Aufgabenstellung empfiehlt sich der Einsatz von:

- Längsmarkierungen
- T-Stücken
- L-Winkel / Kreuzen
- Quadraten

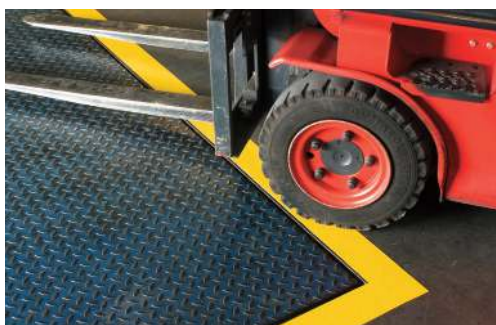
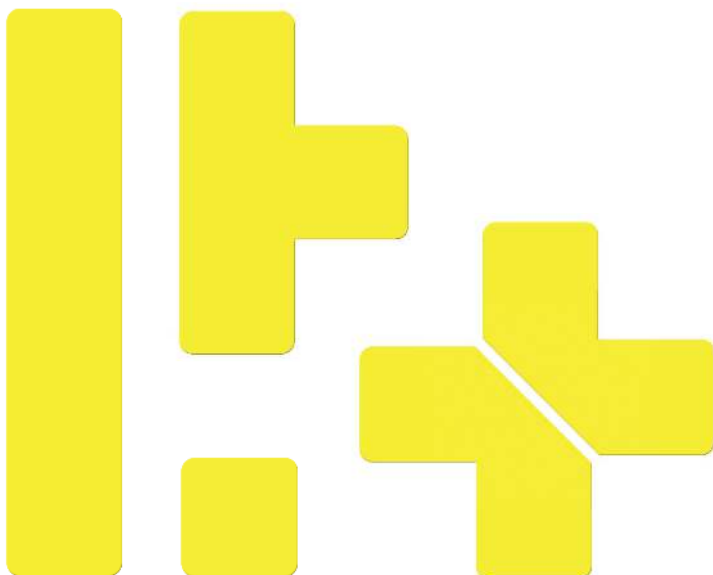



LongLife Symbole

Ausführung	Format (BxL) (mm)	Bestell-Nr	+ Farbcode		Pack	€/Pack	€/Pack ab 5	€/Pack ab 10
T-Stück	50	LG-50-T-	01 02 03 04 05 06 07 08 88		50 Stück	40,71	38,67	36,64
T-Stück	75	LG-75-T-	01 02 03 04 05 06 07 08 88		50 Stück	67,09	63,73	60,38
L-Winkel	50	LG-50-L-	01 02 03 04 05 06 07 08 88		50 Stück	33,09	31,43	29,78
L-Winkel	75	LG-75-L-	01 02 03 04 05 06 07 08 88		50 Stück	55,71	52,92	50,14
Längsmarkierung	50 x 250	LG-50250-	01 02 03 04 05 06 07 08 88		50 Stück	54,80	52,06	49,32
Längsmarkierung	75 x 350	LG-75350-	01 02 03 04 05 06 07 08 88		50 Stück	86,17	81,86	77,56
Längsmarkierung	100 x 500	LG-100500-	01 02 03 04 05 06 07 08 88		50 Stück	109,92	104,43	98,93
Quadrat	50	LG-50-Q-	01 02 03 04 05 06 07 08 88		50 Stück	24,55	23,32	22,09
Quadrat	75	LG-75-Q-	01 02 03 04 05 06 07 08 88		50 Stück	31,42	29,85	28,28
Quadrat	100	LG-100-Q-	01 02 03 04 05 06 07 08 88		50 Stück	40,42	38,40	36,38



LongLife Symbole Rounded





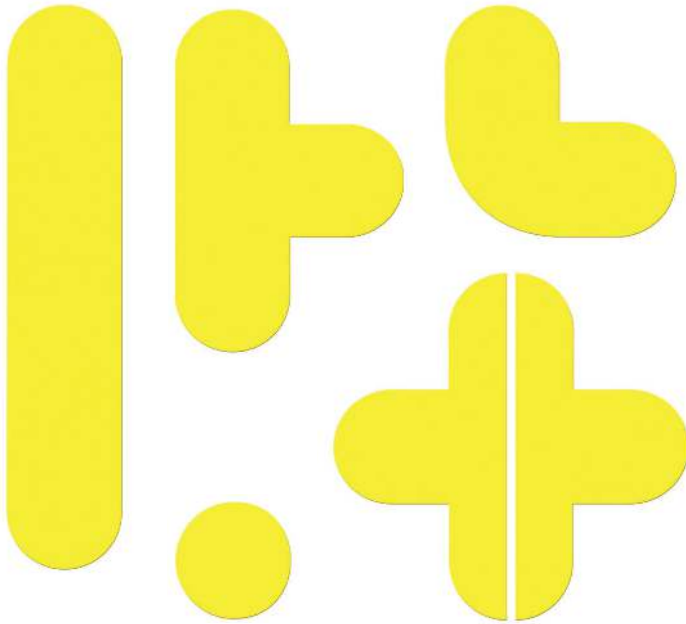

Lieferbar in 9 Standardfarben zur Markierung von Lagerflächen, Stellplätzen, Transportwegen, usw. Je nach Aufgabenstellung empfiehlt sich der Einsatz von:

- Längsmarkierungen
- T-Stücken
- L-Winkel
- Punkten
- Kreuzen





LongLife Symbole Rounded

Ausführung	Format (BxL) (mm)	Bestell-Nr	+ Farbcode		Pack	€/Pack	€/Pack ab 5	€/Pack ab 10
T-Stück	90	LGR-90-T	01 02 03 04 05 06 07 08 88		50 Stück	100,34	95,32	90,30
L-Winkel	90	LGR-90-L	01 02 03 04 05 06 07 08 88		50 Stück	82,21	78,10	73,99
Längsmarkierung	90 x 450	LGR-90450-	01 02 03 04 05 06 07 08 88		50 Stück	105,96	100,66	95,36
Punkt	90	LGR-90-P-	01 02 03 04 05 06 07 08 88		50 Stück	50,96	48,41	45,86
Kreuz (2 Teile)	90	LGR-90-K-	01 02 03 04 05 06 07 08 88		50 Stück	125,34	119,07	112,08



LongLife **Symbole Fuß und Pfeil**

Lieferbar in 9 Standardfarben zur Kennzeichnung von Gehwegen.

- Einfache Anbringung
- Staplerfest
- Hohe Abriebfestigkeit
- Hervorragende Haftkraft
- Richtungsweisend

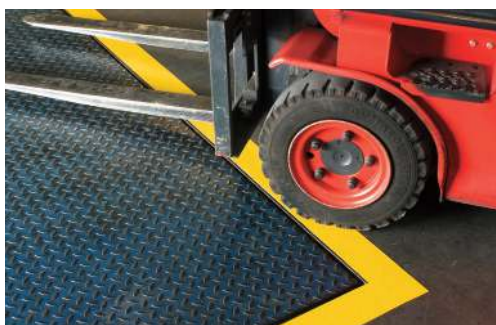
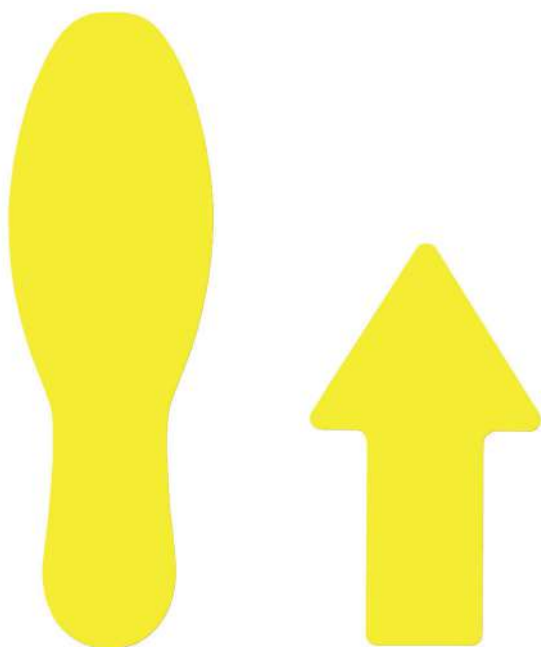



LongLife Symbole Fuß und Pfeil

Ausführung	Format (BxL) (mm)	Bestell-Nr	+ Farbcode	Pack	€/Pack	€/Pack ab 5	€/Pack ab 10
Fuß	90 x 280	LGSTP-	01 02 03 04 05 06 07 08 88	50 Stück	101,25	96,19	88,59
Pfeil	100 x 175	LGPF-	01 02 03 04 05 06 07 08 88	50 Stück	76,83	72,99	69,15





LongLife Klarsicht

Lieferbar in 9 Standardfarben und in unterschiedlichen Größen zur Kennzeichnung von Lagerflächen, Stellplätzen, usw.

- Einfache Anbringung
- Klare Kennzeichnung durch Farbgebung
- Hervorragende Haftkraft durch breite Klebeflächen
- Hohe Abriebfestigkeit
- Kratzfestes Material





LongLife Klarsicht

Ausführung	Format (BxH) (mm)	Bestell-Nr	+ Farbcode		Pack	€/Pack	€/Pack ab 5	€/Pack ab 10
DIN A4	400 x 310	LG-KL-A4-	01 02 03 04 05 06 08 HB 88		10 Stück	41,15	39,09	37,04
1/2 DIN A4	400 x 205	LG-KL-1/2A4-	01 02 03 04 05 06 08 HB 88		10 Stück	32,45	30,83	29,21
DIN A5	310 x 250	LG-KL-A5-	01 02 03 04 05 06 08 HB 88		10 Stück	32,45	30,83	29,21
1/3 DIN	310 x 200	LG-KL-1/3DIN-	01 02 03 04 05 06 08 HB 88		10 Stück	29,75	28,26	26,78



LongLife **Klarsicht Kreis und Pfeil**

Lieferbar in 9 Standardfarben zur Kennzeichnung von Lagerflächen, Stellplätzen, usw.

- Einfache Anbringung
- Klare Kennzeichnung durch Farbgebung
- Hervorragende Haftkraft durch breite Klebeflächen
- Hohe Abriebfestigkeit
- Kratzfestes Material



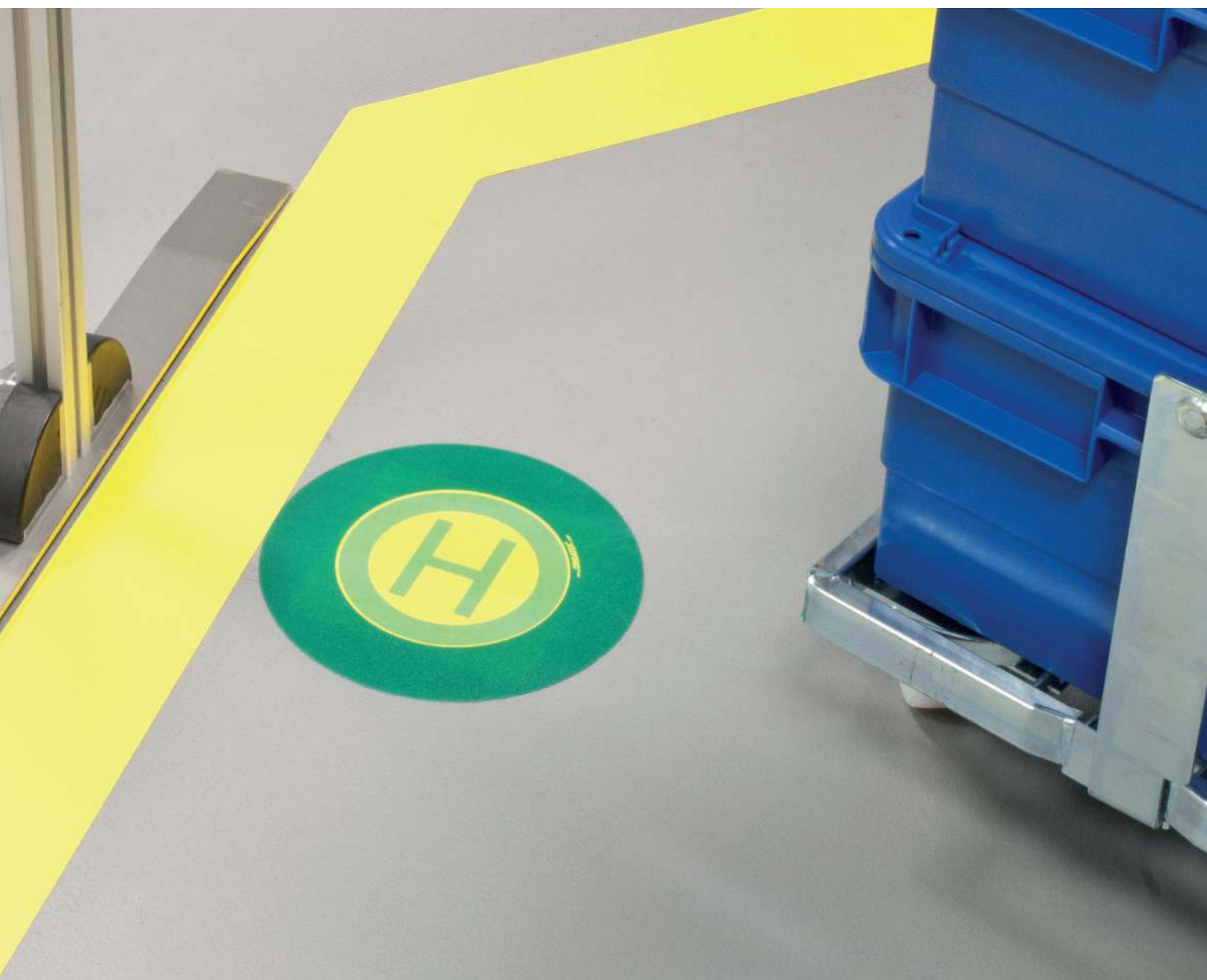

LongLife Klarsicht Kreis und Pfeil

Ausführung	Format (BxH) (mm)	Bestell-Nr	+ Farbcode	für Belege / Inlay	Pack	€/Pack	€/Pack ab 5	€/Pack ab 10
Kreis	Ø 210	LG-KL-KREIS-	01 02 03 04 05 06 08 HB 88	ET136	10 St.	60,65	57,62	54,59
Pfeil	320 x 100	LG-KL-PFEIL-	01 02 03 04 05 06 08 HB 88	290 x 45 mm	10 St.	44,80	42,58	40,36
Kartoneinlage weiß	136 x 136	ET136			20 St.	7,83	5,87	4,70
Kartoneinlage bedruckt	136 x 136	ET136-HALTESTELLE			10 St.	7,83	-	-



LongLife Bodenschilder

- Gefertigt aus PVC
- Rückseite vollflächig beklebt
- Erhöhung der Arbeitssicherheit
- Einfache Anbringung
- Hervorragende Haftkraft
- Hohe Trittsicherheit
- Befahrbar
- Hoher Warn- und Hinweiseffekt
- **Weitere Symbole auf Anfrage**

Warn- und Gebotszeichen entsprechen den nachstehenden Normen und Vorschriften gemäß ASR A1.3

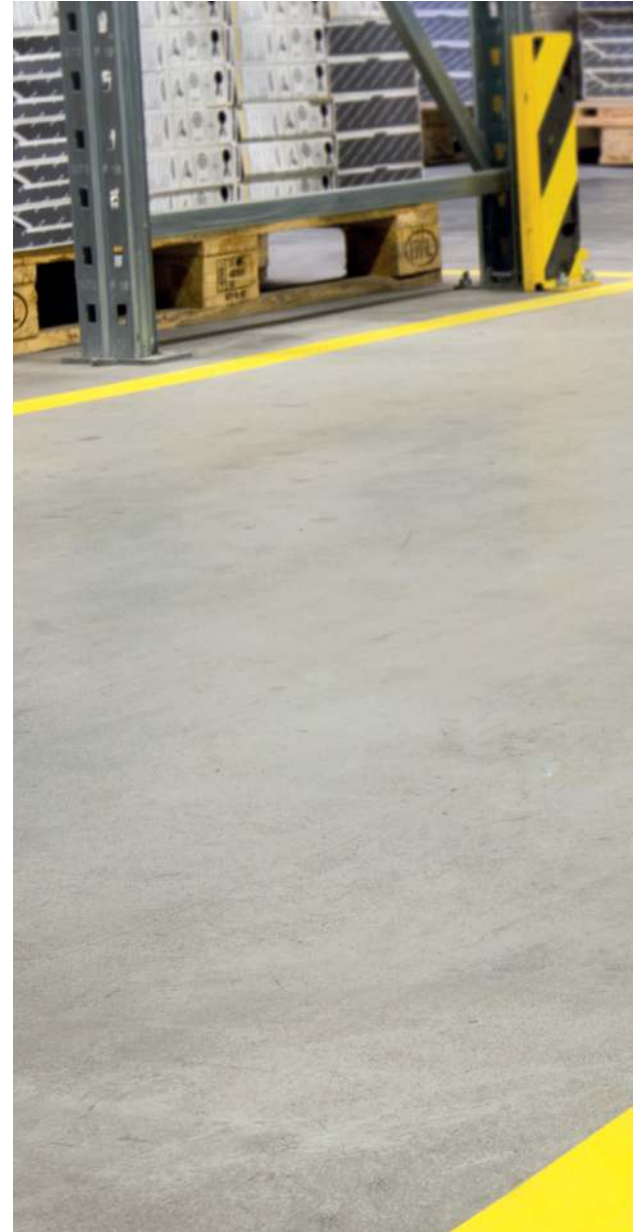

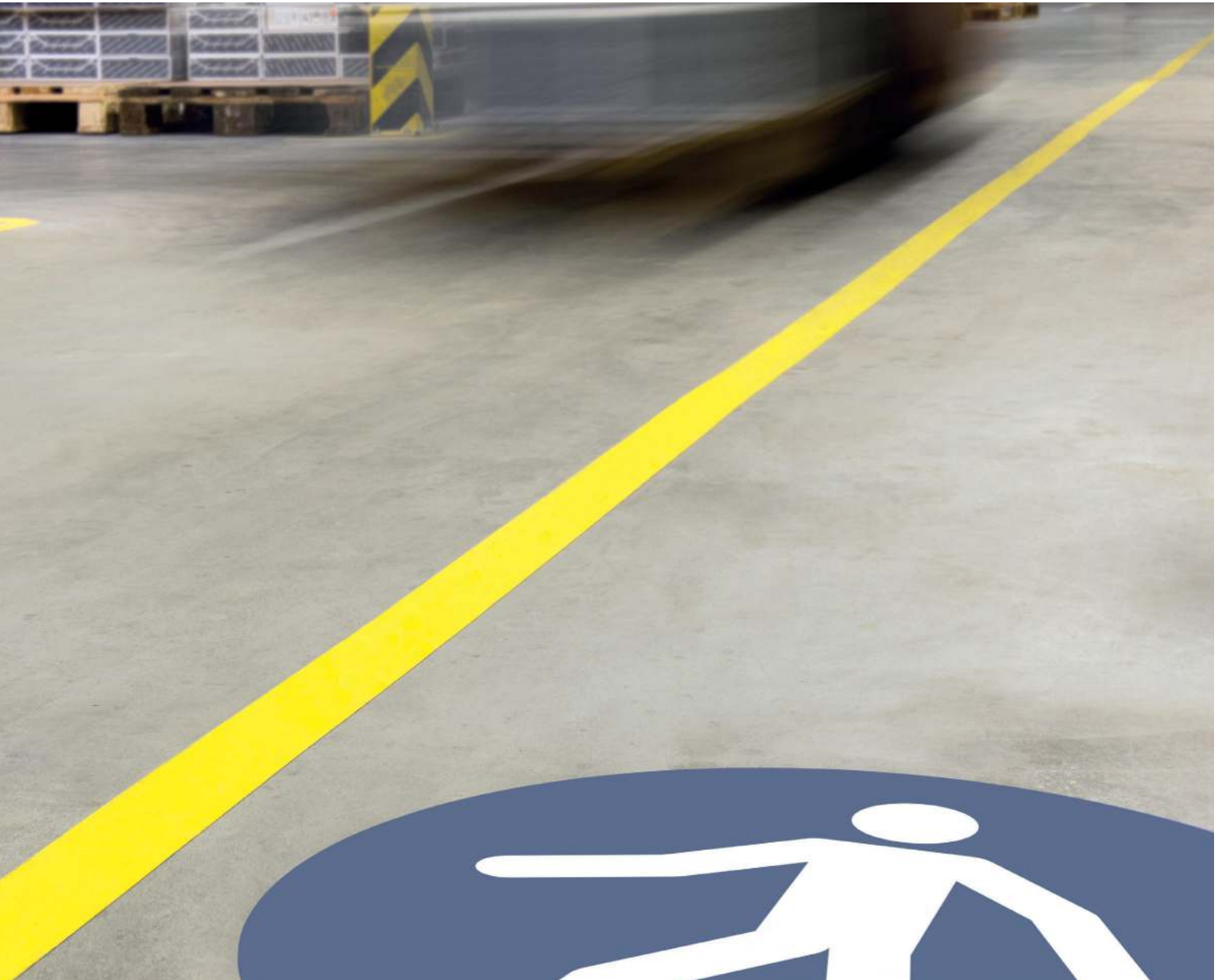

3 Schichtaufbau (Hinterdruck):

Mehrfarbige LongLife Bodenmarkierungen bestehen aus einer klarsichtigen Folie, die auf der Rückseite hinterdruckt wird und mit einem speziellen Kleber beschichtet ist. Somit befindet sich das farbliche Druckbild zwischen Folie und Kleber und ist vor Abnutzung geschützt.

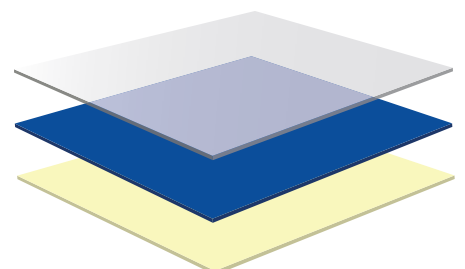



Für Flurförderzeuge verboten

Durchmesser: 600 mm
Bestell-Nr.: LG-SCHILD-600-1

€ / Stück: 39,94
€ / Stück ab 5: 38,00
€ / Stück ab 10: 36,07



Für Fußgänger verboten

Durchmesser: 600 mm
Bestell-Nr.: LG-SCHILD-600-2

€ / Stück: 39,94
€ / Stück ab 5: 38,00
€ / Stück ab 10: 36,07



Rauchen verboten

Durchmesser: 600 mm
Bestell-Nr.: LG-SCHILD-600-8

€ / Stück: 39,94
€ / Stück ab 5: 38,00
€ / Stück ab 10: 36,07



Schritt fahren

Durchmesser: 600 mm
Bestell-Nr.: LG-SCHILD-600-14

€ / Stück: 39,94
€ / Stück ab 5: 38,00
€ / Stück ab 10: 36,07



Zutritt für Unbefugte verboten

Durchmesser: 600 mm
Bestell-Nr.: LG-SCHILD-600-17

€ / Stück: 39,94
€ / Stück ab 5: 38,00
€ / Stück ab 10: 36,07



Halteverbot

Durchmesser: 600 mm
Bestell-Nr.: LG-SCHILD-600-16

€ / Stück: 39,94
€ / Stück ab 5: 38,00
€ / Stück ab 10: 36,07

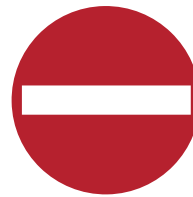

Verbot der Einfahrt

Durchmesser: 600 mm
Bestell-Nr.: LG-SCHILD-600-11

€ / Stück: 39,94
€ / Stück ab 5: 38,00
€ / Stück ab 10: 36,07



Halt! Vorfahrt gewähren

Durchmesser: 600 mm
Bestell-Nr.: LG-SCHILD-600-9

€ / Stück: 39,94
€ / Stück ab 5: 38,00
€ / Stück ab 10: 36,07



Fußschutz benutzen

Durchmesser: 600 mm
Bestell-Nr.: LG-SCHILD-600-5

€ / Stück: 39,94
€ / Stück ab 5: 38,00
€ / Stück ab 10: 36,07



Augenschutz benutzen

Durchmesser: 600 mm
Bestell-Nr.: LG-SCHILD-600-6

€ / Stück: 39,94
€ / Stück ab 5: 38,00
€ / Stück ab 10: 36,07



Kopfschutz benutzen

Durchmesser: 600 mm
Bestell-Nr.: LG-SCHILD-600-7

€ / Stück: 39,94
€ / Stück ab 5: 38,00
€ / Stück ab 10: 36,07



Für Fußgänger

Durchmesser: 600 mm
Bestell-Nr.: LG-SCHILD-600-4

€ / Stück: 39,94
€ / Stück ab 5: 38,00
€ / Stück ab 10: 36,07



Richtungshinweis (Pfeil)

Durchmesser: 600 mm
Bestell-Nr.: LG-SCHILD-600-10

€ / Stück: 39,94
€ / Stück ab 5: 38,00
€ / Stück ab 10: 36,07



Warnweste tragen

Durchmesser: 600 mm
Bestell-Nr.: LG-SCHILD-600-12

€ / Stück: 39,94
€ / Stück ab 5: 38,00
€ / Stück ab 10: 36,07



Gehörschutz tragen

Durchmesser: 600 mm
Bestell-Nr.: LG-SCHILD-600-13

€ / Stück: 39,94
€ / Stück ab 5: 38,00
€ / Stück ab 10: 36,07



Warnung vor Flurförderfahrzeugen

Durchmesser: 600 mm
Bestell-Nr.: LG-SCHILD-600-3

€ / Stück: 39,94
€ / Stück ab 5: 38,00
€ / Stück ab 10: 36,07



Warnung Rutschgefahr

Durchmesser: 600 mm
Bestell-Nr.: LG-SCHILD-600-15

€ / Stück: 39,94
€ / Stück ab 5: 38,00
€ / Stück ab 10: 36,07



Auf orgatex.com finden Sie alle Gebots- und Verbotsschilder der ASR A1.3 (DIN EN ISO 7010), die Sie zur normgerechten Kennzeichnung in Ihrem Betrieb brauchen.





LongLife Bodenpunkt nachleuchtend

Selbstklebendes Leitsystem für den Inneneinsatz. Die bei Dunkelheit selbstständig einsetzende Leuchtkraft bietet auch ortsunkundigen Personen eine zusätzliche Orientierungshilfe.

- Ausfallsicher (stromunabhängig)
- Staplerfest
- Vollflächig selbstklebend
- Kratzbeständige Oberfläche
- Wirtschaftlich (keine Energiekosten)
- Einfache Anbringung
- Durchmesser 90 mm

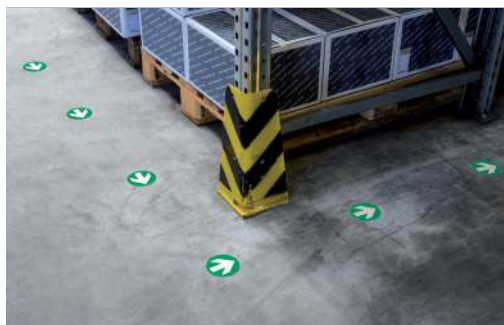
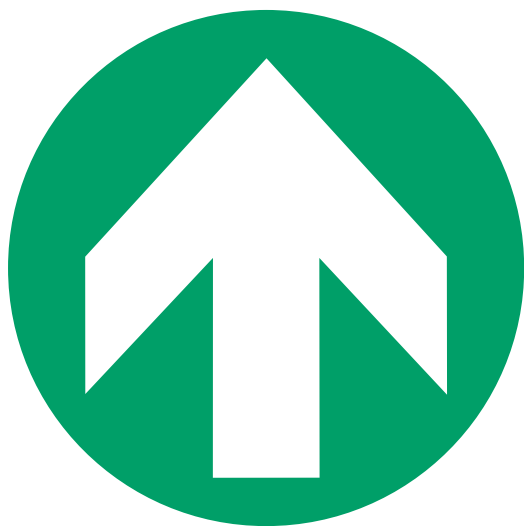

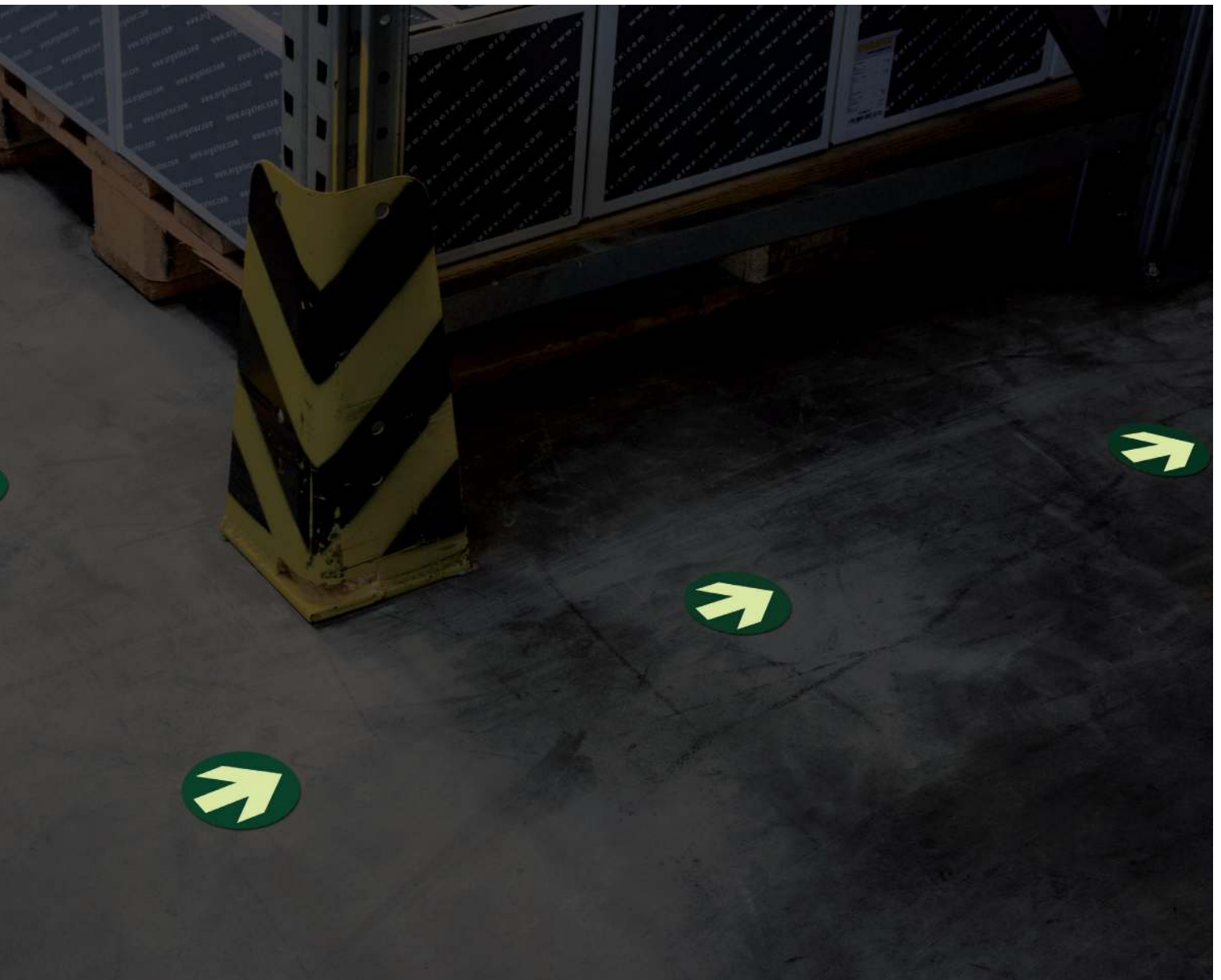

Richtungweisender LongLife Bodenpunkt nachleuchtend



Format	Bestell-Nr.	Pack	€/Pack	€/Pack ab 5	€/Pack ab 10
Ø 90 mm	LGN-90-PP	20 Stück	45,57	43,33	41,08



LongLife Symbole Heavy Duty

Unsere LongLife Heavy Duty Bodenmarkierung eignet sich zum Markieren von z. B. Fahrwegen und Stellplätzen, die extrem beansprucht werden. Die Mischung aus hochwertigem Material und gefaster Kante bietet die optimale Kombination aus Festigkeit und Funktion.

- Hervorragende Haftkraft
- Extrem robust
- Staplerfest

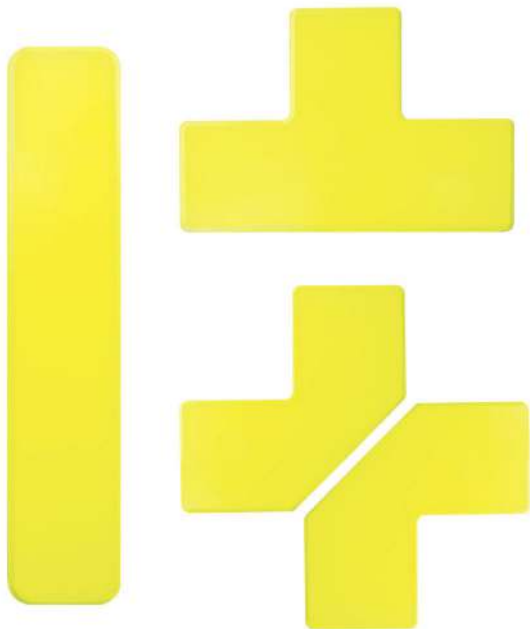



LongLife Symbole Heavy Duty

Ausführung	Format (BxL) (mm)	Bestell-Nr	+ Farbcode	Pack	€/Pack	€/Pack ab 5	€/Pack ab 10
T-Stück	50	LGHD-50-T-	01 02 03 04 05 06 07 08	20 Stück	39,89	37,89	35,90
L-Winkel	50	LGHD-50-L-	01 02 03 04 05 06 07 08	20 Stück	29,08	27,63	26,17
Längsmarkierung	50 x 250	LGHD-50250-	01 02 03 04 05 06 07 08	20 Stück	41,76	39,37	37,58



LongLife Symbole **Heavy Duty Rounded**

Unsere LongLife Heavy Duty Bodenmarkierung eignet sich zum Markieren von z. B. Fahrwegen und Stellplätzen, die extrem beansprucht werden. Die Mischung aus hochwertigem Material und gefaster Kante bietet die optimale Kombination aus Festigkeit und Funktion.

- Hervorragende Haftkraft
- Extrem robust
- Staplerfest

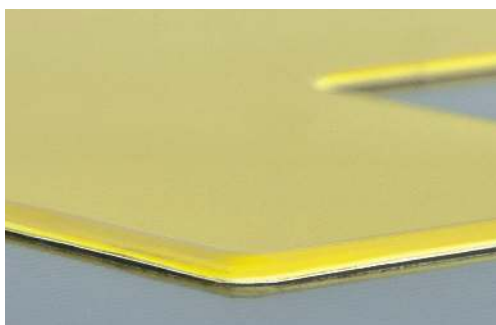
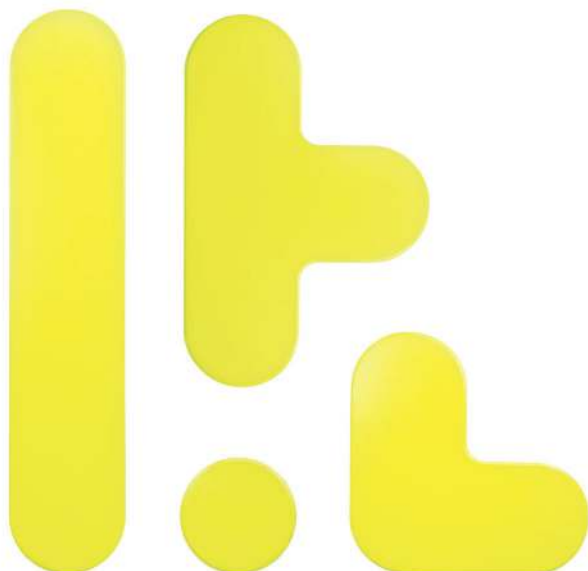



LongLife Symbole Heavy Duty Rounded

Ausführung	Format (BxL) (mm)	Bestell-Nr	+ Farbcode	Pack	€/Pack	€/Pack ab 5	€/Pack ab 10
T-Stück	90	LGRHD-90-T-	01 02 03 04 05 06 07 08	20 Stück	87,84	83,45	79,06
L-Winkel	90	LGRHD-90-L-	01 02 03 04 05 06 07 08	20 Stück	43,06	40,90	38,75
Punkt	90	LGRHD-90-P-	01 02 03 04 05 06 07 08	20 Stück	24,32	23,10	21,89
Längsmarkierung	50 x 450	LGRHD-90450-	01 02 03 04 05 06 07 08	20 Stück	95,76	90,97	86,18



LongLife MODUL

Extrem robuste Markierungsplatten für Blocklager und andere Schwerlastbereiche. LongLife MODUL, versehen mit einem speziellen Kleber, wird aus hochwertigem, bruchfestem Kunststoff hergestellt und ist daher extrem hoch belastbar.

- Extrem robust
- Kratzfest
- Selbstklebend und optional mit zusätzlicher Lochung für Schlagdübel (6 x 40 mm)





LongLife MODUL

Ausführung	Format (BxL) (mm)	Bestell-Nr	+ Farbcode	Pack	€/Pack	€/Pack ab 10	€/Pack ab 50
Quadrat	75 x 75	LGMOD-SK-	01 02 03 04 05 07 08	50 Stück	69,42	60,74	48,49
Quadrat mit Lochung	75 x 75	LGMOD-ND-	01 02 03 04 05 07 08	50 Stück	69,42	60,74	48,49
Schlagdübel	6 x 40	LG6X40ND		50 Stück	8,55	7,69	5,98



LongLife MODUL L-Winkel

Das robuste Kennzeichnungssymbol findet speziell bei extremer Belastung seine Anwendung.

- Einsatzgebiet im Innen- und Außenbereich
- Extrem robust
- Einfache Anbringung auch auf unebenen oder verölten Böden
- Staplerfest
- Kratzfest
- Inklusive Befestigungsmaterial





LongLife MODUL L-Winkel

Ausführung	Format (Breite) (mm)	Bestell-Nr	+ Farbcode	Pack	€/Pack	€/Pack ab 5	€/Pack ab 10
L-Winkel	50	LGMOD-L-	01 02 03 04 05 07 08	20 Stück	32,11	30,66	29,20



Merkmale



Einleitung Plakatrassen

Den wichtigsten
Informationen den
passenden Rahmen
geben: vielseitige
und flexible Kenn-
zeichnung mit unseren
Plakatrassenlösungen

Menschen sind visuell orientiert und nehmen 80 % aller Informationen mit ihren Augen auf. Umso wichtiger sind Visualisierungswerkzeuge am Arbeitsplatz, um beispielsweise Lager- und Stellplätze zu kennzeichnen oder wichtige Informationen deutlich sichtbar zu übermitteln.

Ein vielseitig einsetzbares Werkzeug zur Visualisierung sind ORGATEX Plakatrassen. Sie sind leichter als herkömmliche Rahmen und verfügen aufgrund ihres robusten Kunststoffrahmens über eine hohe Widerstandsfähigkeit. Deshalb können sie auch in beanspruchten Industriebereichen eingesetzt werden. Zudem kann die entspiegelte Schutzhülle aus PVC von allen handelsüblichen Scannern gelesen werden. ORGATEX Plakatrassen sind in allen gängigen DIN-Formaten und in acht verschiedenen Farben erhältlich. Sie können beidseitig und sowohl im

Hoch- als auch im Querformat genutzt werden. Mit unserem umfangreichen Zubehör lassen sich die Rahmen verbinden oder anhängen, abhängen und anklipsen. Sie können Sie vielseitig befestigen, unter anderem an Wänden und Decken, Behältern, Kisten und oder Gitterboxen – je nach Ihren individuellen Bedürfnissen. Somit sind Sie mit unseren Plakatrassen extrem flexibel, denn auch die Montage und der Austausch der Informationen sind schnell und einfach möglich. Durch den patentierten Verschlussclip bieten sie dabei einen sicheren Halt.

Neben dem umfangreichen Plakatrassen-Sortiment bietet Ihnen ORGATEX auch ein Komplettsatz zur 5S-Aufhängung, das die Einhaltung der 5S Methoden erleichtert sowie Alu-Klapprahmen zur sicheren Aufbewahrung von Plakaten im DIN Format.





Plakatrahmen



5S Abhängung



Plakatrahmen
Zubehör



Alu-Klapprahmen



Infografik Plakatrahmen



Schnelle und einfache Montage



Geringes Gewicht



Dokumente werden vor Unreinheiten und Witterung geschützt

ORGATEX®

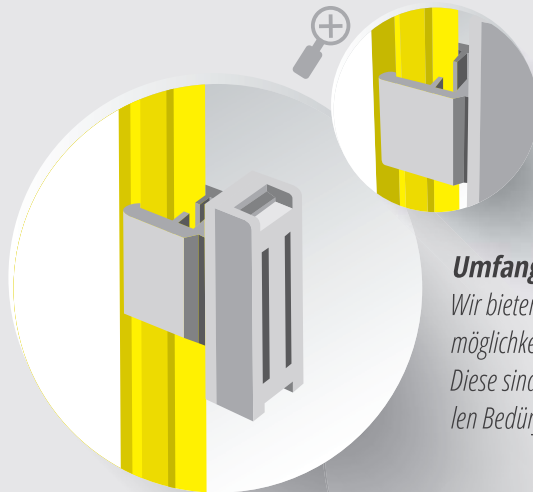

Umfangreiches Zubehör

Wir bieten diverse Befestigungsmöglichkeiten der Plakatrahmen an. Diese sind speziell auf Ihre individuellen Bedürfnisse zugeschnitten.

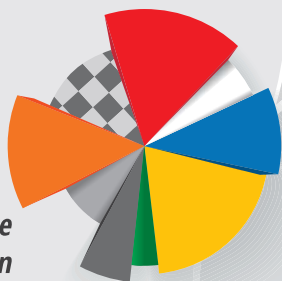

Gängige 5S-Farben



Ausdruck auf Standard-Papier (DIN)



DIN

DIN-Formate

Ausführung der Rahmen im genormten Format



5S Abhängung

Dient zur Gestaltung störungsfreier Abläufe durch Einhaltung von Regeln. Das Komplettset besteht aus: Plakatrahmen, Rundrohr-clips, Aufhängeösen und Rundrohr.

Entspiegelte Schutzhülle aus PVC

Flexibler und schneller Austausch von Informationen. Kann von jedem Scanner gelesen werden.

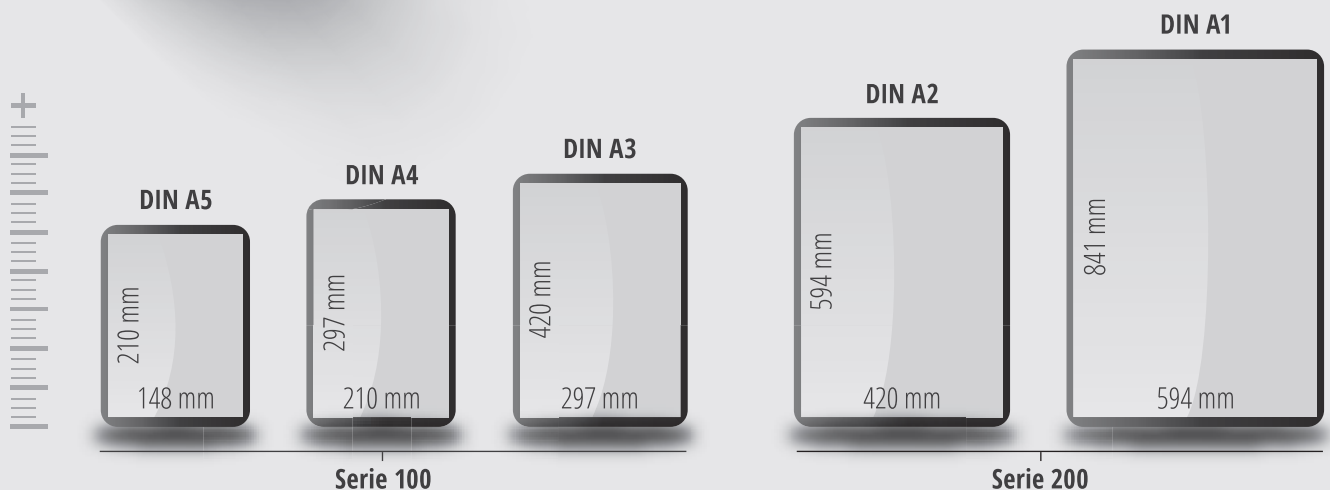



Plakatrahmen Serie 100 / 200

- Robuste Kunststoffrahmen (industrietauglich)
- Entspiegelte Schutzhüllen (scannerlesbar)
- Alle gängigen DIN-Formate erhältlich
- Hoch- und querformatig nutzbar





Plakatrahmen Serie 100 / 200

Ausführung	Format Innen / Außen (BxH) (mm)	Bestell-Nr	+ Farbcode	Pack	€/Pack	€/Pack ab 5	€/Pack ab 10
DIN A5 (Serie 100)	148 x 210 / 153 x 218	PKR-A5-100-	01 02 03 04 05 06 08 88	5 Stück	13,00	12,30	11,70
DIN A4 (Serie 100)	210 x 297 / 217 x 305	PKR-A4-100-	01 02 03 04 05 06 08 88	5 Stück	22,70	21,50	20,40
DIN A3 (Serie 100)	297 x 420 / 305 x 427	PKR-A3-100-	01 02 03 04 05 06 08 88	5 Stück	38,40	36,50	34,50
DIN A2 (Serie 200)	420 x 594 / 430 x 600	PKR-A2-200-	- - - - - - - 88	5 Stück	79,18	75,22	71,26
DIN A1 (Serie 200)	594 x 841 / 600 x 846	PKR-A1-200-	- - - - - - - 88	5 Stück	147,28	139,91	132,55



Zubehör Serie 100

Rohrklammer (Gegenstück zu PKR-CL-AP-100)



		Bestell-Nr.	Serie	Pack	€/Pack	€/Pack ab 5	€/Pack ab 10
		PKR-CL-RKW-100	100	10 Stück	7,15	6,79	6,44
<ul style="list-style-type: none"> - Weiße Kunststoff-Rohrklammer zur Befestigung von Plakatrahmen an Rohrdurchmesser 23 - 28 mm - Nur in Verbindung mit Adapter PKR-CL-AP-100 							

Adapter



		Bestell-Nr.	Serie	Pack	€/Pack	€/Pack ab 5	€/Pack ab 10
		PKR-CL-AP-100	100	10 Stück	4,39	4,17	3,95
<ul style="list-style-type: none"> - Parallel zur Befestigung von Plakatrahmen der Serie 100 in Verbindung mit Rohrklammer (PKR-CL-RKW-100) 							

Anbringung für Plakatrahmen



		Bestell-Nr.	Serie	Pack	€/Pack	€/Pack ab 5	€/Pack ab 10
		PKR-CL-VA-100	100	10 Stück	9,48	9,01	8,53
<ul style="list-style-type: none"> - Vierecksabhängung aus transparentem Kunststoff 							

Gitterhaken



		Bestell-Nr.	Serie	Pack	€/Pack	€/Pack ab 5	€/Pack ab 10
		PKR-CL-GH-100	100	10 Paar	12,79	12,15	11,51
<ul style="list-style-type: none"> - Transparenter Kunststoff-Gitterhaken zur parallelen Befestigung von Plakatrahmen der Serie 100 an Drahtgittern, bis max. 10 mm Durchmesser 							

Magnethalter, drehbar



Bestell-Nr.	Serie	Pack	€/Pack	€/Pack ab 5	€/Pack ab 10
PKR-CL-MAD-100	100	10 Stück	26,44	25,12	23,80

- Transparenter, um 360° drehbarer Kunststoff-Magnethalter mit Magneten
- Haltekraft bis ca. 2,8 kg

Klemme



Bestell-Nr.	Serie	Pack	€/Pack	€/Pack ab 5	€/Pack ab 10
PKR-CH-100	100	20 Stück	57,06	54,21	51,36

- Für T-Stück zum Klemmen an Rundrohr, Leisten etc.

T-Stück (Gegenstück zu PKR-CH-100)



Bestell-Nr.	Serie	Pack	€/Pack	€/Pack ab 5	€/Pack ab 10
PKR-CL-T60-100	100	20 Stück	6,63	6,30	5,97

- Weißes Kunststoff-T-Stück, 60 mm,
nur in Verbindung mit PKR-CH-100 Klemme zu benutzen

Halteung (zum Anschrauben)



Bestell-Nr.	Serie	Pack	€/Pack	€/Pack ab 5	€/Pack ab 10
PKR-CL-SHD-100	100	10 Stück	10,69	10,16	9,62

- Transparente, um 360° drehbare Kunststoff-Halterung zum Anschrauben



Zubehör Serie 100

Verschlussclip



Bestell-Nr.	Serie	Pack	€/Pack	€/Pack ab 5	€/Pack ab 10
PKR-CL-VS-100	100	10 Stück	4,42	4,20	3,98

- Transparenter Kunststoff-Verschlussclip, verhindert das Herausfallen der Schützhülle aus dem Plakatrahmen

Aufhängehaken



Bestell-Nr.	Serie	Pack	€/Pack	€/Pack ab 5	€/Pack ab 10
PKR-CL-HK-100	100	10 Stück	2,86	2,72	2,57

- Transparenter Kunststoff-Aufhängehaken für Plakathalterahmen
- Um 360° drehbar

Aufhängeöse



Bestell-Nr.	Serie	Pack	€/Pack	€/Pack ab 5	€/Pack ab 10
PKR-CL-OED-100	100	10 Stück	3,91	3,72	3,52

- Transparente Kunststoff-Aufhängeöse zum Aufhängen der Plakatrahmen
- Um 360° drehbar

Wandhalterung (selbstklebend)



Bestell-Nr.	Serie	Pack	€/Pack	€/Pack ab 5	€/Pack ab 10
PKR-CL-WH-100	100	10 Stück	8,43	8,01	7,59

- Mit zusätzlicher Bohrung für Schraubenbefestigung
- Transparente Kunststoff-Wandhalterung

Kistenklemme

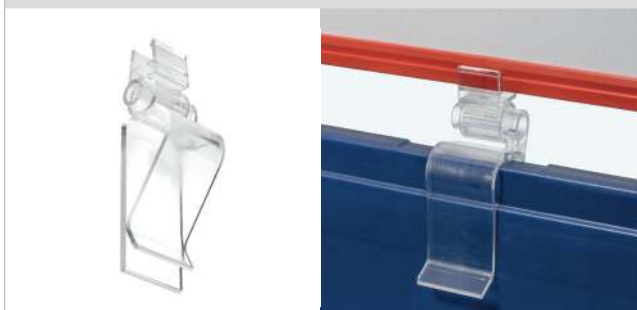

Bestell-Nr.	Serie	Pack	€/Pack	€/Pack ab 5	€/Pack ab 10
PKR-CL-KK-100	100	10 Stück	16,99	16,14	15,29

- Transparente Kunststoff-Kistenklemme (drehbar) zur Befestigung von Plakatrahmen an Kisten bis max. 20 mm Materialstärke

Plakatrahmen Aufsteller



Bestell-Nr.	Serie	Farbe	Pack	€/Pack	€/Pack ab 5	€/Pack ab 10
PKR-BST	100	-	5 Stück	98,00	93,10	88,20
PKR-A4-01-SD	100	rot	1 Set	21,34	20,27	19,21

Universeller Rahmenständer zur Aufnahme von Warnschildern in der Größe DIN A4.

- Rechteckige, pulverbeschichtete Metall-Fußplatte in grau
- Verchromtes Stahlrohr ausziehbar 320-620mm mit Feststellhebel und Rohrhalter in grau
- DIN A4 Plakatrahmen in ORGATEX Standardfarbe (nur im Set enthalten)



Zubehör Serie 100 / 200

Rahmenclip (Gegenstück zu PKR-RK-28, PKR-MH, PKR-SKH-30)



Bestell-Nr.	Serie	Pack	€/Pack	€/Pack ab 5	€/Pack ab 10
PKR-RCL-100	100	10 Stück	5,16	4,90	4,64
PKR-RCL-200	200	10 Stück	5,16	4,90	4,64





- Transparenter Rahmenclip mit Rasterung zum Einstellen auf den gewünschten Winkel
- Nur in Verbindung mit PKR-RK-28, PKR-MH oder PKR-SKH-30

Rahmenclip 90° drehbar (Gegenstück zu PKR-RK-28, PKR-MH, PKR-SKH-30)



Bestell-Nr.	Serie	Pack	€/Pack	€/Pack ab 5	€/Pack ab 10
PKR-RCL90-100	100	10 Stück	5,16	5,01	4,86
PKR-RCL90-200	200	10 Stück	5,16	5,01	4,86





- Transparenter Rahmenclip mit Rasterung zum Einstellen auf den gewünschten Winkel
- Nur in Verbindung mit PKR-RK-28, PKR-MH oder PKR-SKH-30
- 90° drehbar

Rundrohrclip



Bestell-Nr.	Serie	Pack	€/Pack	€/Pack ab 5	€/Pack ab 10
PKR-RK-28	100 / 200	10 Stück	5,69	5,41	5,12





- Transparenter Rundrohrclip, nutzbar in Verbindung mit Rahmenclip PKR-RCL-100 (drehbar)
- Bietet optimalen Halt an allen 28 mm Rundrohren

Magnethalter



Bestell-Nr.	Serie	Pack	€/Pack	€/Pack ab 5	€/Pack ab 10
PKR-MH	100 / 200	10 Stück	18,35	16,07	15,23





- Transparenter Magnethalter, nutzbar in Verbindung mit Rahmenclip PKR-RCL-100 (drehbar)
- Geeignet für alle magnethaftenden Flächen

Klehalter



Bestell-Nr.	Serie	Pack	€/Pack	€/Pack ab 5	€/Pack ab 10
PKR-SKH-30	100 / 200	10 Stück	6,26	6,02	5,78

- Transparenter Klehalter, nutzbar in Verbindung mit Rahmenclip PKR-RCL-100 (drehbar)
- Selbstklebend mit hervorragender Haftkraft auf nahezu allen Flächen



Rohrklammer



Bestell-Nr.	Serie	Für Rohr Ø	Pack	€/Pack	€/Pack ab 5	€/Pack ab 10
PKR-CL-RK-100	100	28 - 33 mm	10 Stück	6,10	5,80	5,49
PKR-CL-RK-35120	100	35 - 38 mm	10 Stück	13,80	13,19	-

- Transparente Kunststoff-Rohrklammer zum Anstecken von Plakatrahmen der Serie 100 an Rohrdurchmesser von 28 - 38 mm



Rahmenverbinder drehbar



Bestell-Nr.	Serie	Pack	€/Pack	€/Pack ab 5	€/Pack ab 10
PKR-CL-VB-100	100	10 Stück	3,04	2,89	2,74

- Transparenter Kunststoff-Rahmenverbinder zum Verbinden von Plakathaltern der Serie 100



Wandelement drehbar



Bestell-Nr.	Serie	€/Set	€/Set ab 5	€/Set ab 10
PKR-WHB-100	100	17,86	16,97	16,07

- Im Hoch- und Querformat nutzbar
- für Größen der Serie 100
- Halterung zum Blättern von 5 Plakatrahmen





Zubehör Serie 200

Rohrklammer



Bestell-Nr.	Serie	Für Rohr Ø	Pack	€/Pack	€/Pack ab 5	€/Pack ab 10
PKR-CL-RK-200	200	28 - 33 mm	10 Stück	6,78	6,44	6,10



- Transparente Kunststoff-Rohrklammer zum Anstecken von Plakatrahmen der Serie 200 an Rohrdurchmesser von 28 - 38 mm

Filmscharnier



Bestell-Nr.	Serie	Pack	€/Pack	€/Pack ab 5	€/Pack ab 10
PKR-CL-FS-200	200	10 Stück	9,64	9,16	8,68



- Transparenter Kunststoff, für Drei- und Vierecksverbindungen von Plakatrahmen der Serie 200

Magnethalter



Bestell-Nr.	Serie	Pack	€/Pack	€/Pack ab 5	€/Pack ab 10
PKR-CL-MAD-200	200	10 Stück	26,44	25,12	23,80



- Transparenter, um 360° drehbarer Kunststoff-Magnethalter mit Magnetkern
- Haltekraft bis ca. 2,8 kg

Wandhalterung (selbstklebend)



Bestell-Nr.	Serie	Pack	€/Pack	€/Pack ab 5	€/Pack ab 10
PKR-CL-WH-200	200	10 Stück	10,67	10,18	9,69



- Transparente Kunststoff-Wandhalterung
- Mit doppelseitigem Klebeband

Verschlussclip



Bestell-Nr.	Serie	Pack	€/Pack	€/Pack ab 5	€/Pack ab 10
PKR-CL-VS-200	200	10 Stück	6,52	6,19	5,87

- Transparenter Kunststoff-Verschlussclip, verhindert das Herausfallen der Schutzhülle aus dem Plakatrahmen



Aufhängeöse



Bestell-Nr.	Serie	Pack	€/Pack	€/Pack ab 5	€/Pack ab 10
PKR-CL-OED-200	200	10 Stück	9,64	9,16	8,68

- Transparente Kunststoff-Aufhängeöse zum Aufhängen der Plakatrahmen
- Stufenlos drehbar für seitlichen Plakateinschub



Halterung (zum Anschrauben)



Bestell-Nr.	Serie	Pack	€/Pack	€/Pack ab 5	€/Pack ab 10
PKR-CL-SHD-200	200	10 Stück	12,79	12,15	11,51

- Transparente, um 360° drehbare Kunststoff-Halterung zum Anschrauben





Zubehör Serie 100 / 200

Stahlrohr 2420 mm



Bestell-Nr.	Serie	Format (Länge)	€/Stück	€/Stück ab 5	€/Stück ab 10
PKR-R28	100 / 200	2420 mm	8,96	8,51	8,06

- Stahlrohr, silbergrau inklusive schwarzer PVC-Endstopfen, Länge 2420 mm, ø 28 mm

⚠ Empfehlung: Deckenabhängung mit Stahlrohr sollte fest in der Decke montiert werden.



Endstopfen für Stahlrohr



Bestell-Nr.	Serie	Pack	€/Pack	€/Pack ab 5	€/Pack ab 10
PKR-RES-28	100 / 200	10 Stück	5,25	4,98	4,72

- Schwarzer PVC Endstopfen für Rohrabhängung



Stahlrohrverbinder 100 mm



Bestell-Nr.	Serie	€/Stück	€/Stück ab 5	€/Stück ab 10
PKR-RV28	100 / 200	2,99	2,84	2,69

- Rohrverbinder (100 mm) mit Metallkern



S-Haken 32 mm



Bestell-Nr.	Serie	Pack	€/Pack	€/Pack ab 5	€/Pack ab 10
PKR-SHK	100 / 200	10 Stück	4,00	3,80	3,60

- Aus Metall
- Zum Abhängen von Plakatrahmen mittels Knotenkette



Deckenmagnet mit Haken



		Bestell-Nr.	Serie	€/Stück	€/Stück ab 5	€/Stück ab 10
		PKR-DM50-02	100 / 200	6,72	6,38	6,05
- Weißer Deckenmagnet zum Abhängen von Plakatrahmen						

Knotenkette



		Bestell-Nr.	Serie	Rolle	€/Rolle	€/Rolle ab 5	€/Rolle ab 10
		PKR-KK	100 / 200	30 Meter	43,89	41,70	39,50
- Metall-Knotenkette zum Abhängen von Plakatrahmen							

Deckenklammer



		Bestell-Nr.	Serie	Pack	€/Pack
		PKR-DK	100 / 200	10 Stück	3,92
- Weiße Kunststoff-Deckenklammer mit Öse 0,4 mm					



5S-Abhängung

Die 5S Methode dient zur Gestaltung störungsfreier Arbeitsabläufe durch Einhalten von Regeln. Die 5S Abhängung, bestehend aus Stahlrohr, Plakatrahmen und Verbindungsclips ermöglicht die Einhaltung der 5S Methoden und schafft ein sauberes und ordentliches Arbeitsumfeld. Bestehend aus:

- 1 PKR-R28 (Stahlrohr 2420 mm, silbergrau)
- 3 PKR-A3-100 (weiß) inkl. Inlay und Clip
- 3 PKR-A4-100 (gelb, grün, rot) inkl. Inlay und Clip
- 6 PKR-CL-RK-100
- 6 PKR-CL-OED-100
- 6 PKR-CL-HK-100
- 2 Endstopfen, schwarz





5S-Abhängung

Bestell-Nr.

€/Stück

€/Stück ab 5

€/Stück ab 10

PKR-5S

60,78

57,74

54,70





Alu-Klapprahmen

Schnelles und einfaches Wechseln der Plakate im DIN-Format.

- Lieferbar in 5 DIN-Formaten
- Verdeckte Wandmontagebohrungen
- Dauerhafte Klemmwirkung dank ermüdungsfreiem Federstahl
- UV-stabilisierte und entspiegelte Abdeckfolie





Alu-Klapprahmen

Ausführung	Format (HxB) (mm)	Bestell-Nr.	€/Stück	€/Stück ab 5	€/Stück ab 10
DIN A4	343 x 255	KN-ALU-A4	24,00	22,00	21,00
DIN A3	463 x 340	KN-ALU-A3	27,00	26,00	25,00
DIN A2	637 x 463	KN-ALU-A2	34,00	33,00	31,00
DIN A1	884 x 637	KN-ALU-A1	46,00	44,00	41,00
DIN A0	1234 x 882	KN-ALU-A0	65,00	62,00	59,00



Merkliste

Zu unserem Kundenservice gehört neben einer umfassenden Beratung auch der kostenlose Musterversand dazu. Sobald uns Ihr Anruf, Mail oder Fax erreicht, stellen wir Ihr Musterpaket zusammen und versenden es am gleichen Tag. Unabhängig davon, ob Sie beabsichtigen Kleinstmengen oder größere Bestellungen zu tätigen, wir stellen Ihnen gerne vorab Muster zusammen, bis Sie die optimale Lösung für sich gefunden haben. So können Sie im eigenen Hause live im Betriebsalltag die Funktionalität unserer Produkte austesten und vergleichen. Vor allem bei der Bodenmarkierung empfehlen wir Neuanwendern, erst einmal einen kleinen Bereich mit der Markierung zu bekleben und im täglichen Betrieb auszutesten.

MU MUSTERS

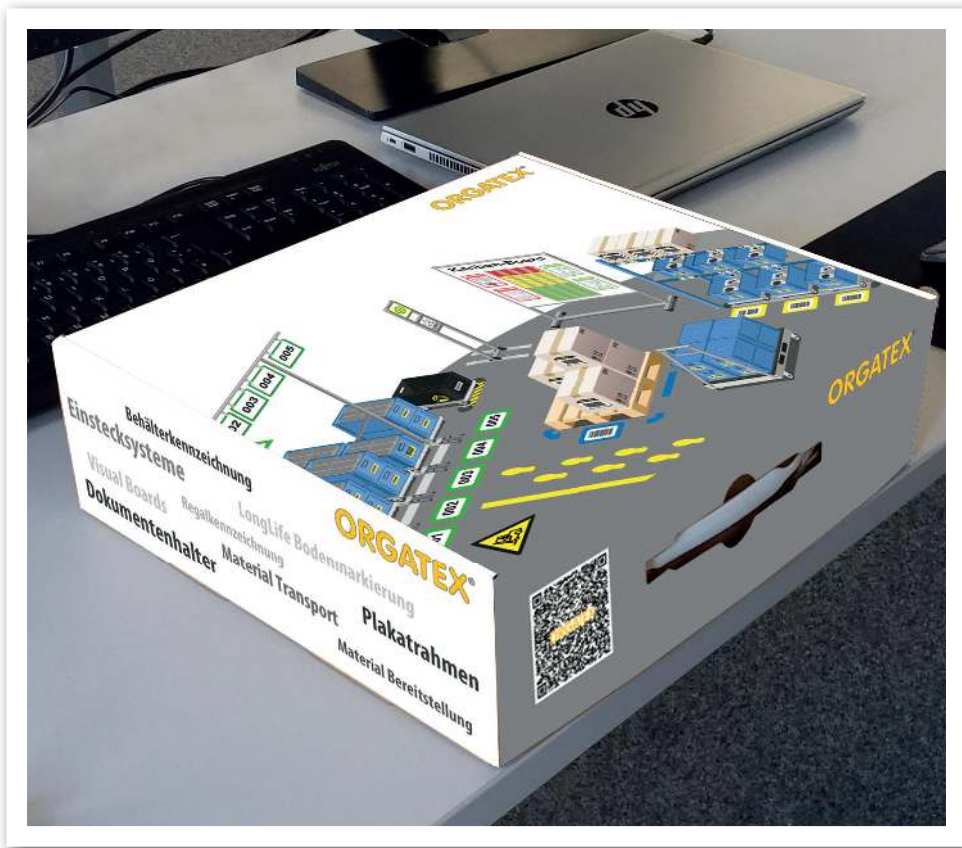

MUS

[Musterset bestellen](#)

MUSTERS M

STERSET BESTELL

ET BESTELLEN

MUSTERSET BES

TERSET BESTELLE

MUSTERS

ET BESTELLEN

USTERSET BESTE



Merkliste



Einleitung Einstecksysteme

Optimierte Material-
verfügbarkeit und
Bestandsreduzierung:
Mit KANBAN haben
Sie alle Karten zur
Produktionssteuerung
in der Hand

KANBAN ist eine Methode zur Optimierung von Fertigungsprozessen, die aus der modernen, schlanken Logistik nicht mehr wegzudenken ist. Sie beruht auf dem Pull-Prinzip, bei dem Materialien bedarfsgerecht produziert bzw. in die Produktion geliefert werden. In der Praxis wird dies mit Hilfe von KANBAN-Boards umgesetzt, die nach dem Ampel-Prinzip funktionieren: KANBAN-Karten von entleerten Gebinden werden sortenrein nach Teilenummern in das KANBAN-Board gesteckt. Wird der gelbe Bereich erreicht, kann der Verantwortliche entscheiden, ob nachproduziert wird. Beim Erreichen des roten Bereichs muss sofort produziert bzw. nachversorgt werden.

Bei ORGATEX erhalten Sie sämtliche Hilfsmittel, die für die Produktionssteuerung via KANBAN nötig sind.

Unser Portfolio umfasst sowohl sämtliche Einzelelemente mit einem umfassenden Zubehörprogramm für Ihren spezifischen Bedarf als auch KANBAN-Startersets in verschiedenen Größen und Ausführungen, mit denen Sie direkt loslegen können. Selbstverständlich fertigen wir auch ein individuelles KANBAN- oder Lot-Size KANBAN-Board für Sie, das sich genau an den Bedürfnissen Ihres Betriebs orientiert.

Eine weitere Methode im Rahmen von Lean Production ist Heijunka (aus dem Japanischen für „nivellieren“ oder „glätten“). Ein Heijunka-Board ermöglicht es, die Produktion gleichmäßiger zu gestalten und auch auf Schwankungen oder Besonderheiten in der Nachfrage einzugehen. Bei ORGATEX erstellen wir diese Organisationssysteme individuell und maßgeschneidert auf Ihren Bedarf.





Anwendungen

- KANBAN
- Heijunka
- Lot-Size KANBAN



Systembox

- Standard
- DIN A4



KANBAN-Briefkasten



Cardplan

- KANBAN-Steuerung
- Auftragsplanung



Primus Sichtfach



Infografik Einstecksysteme

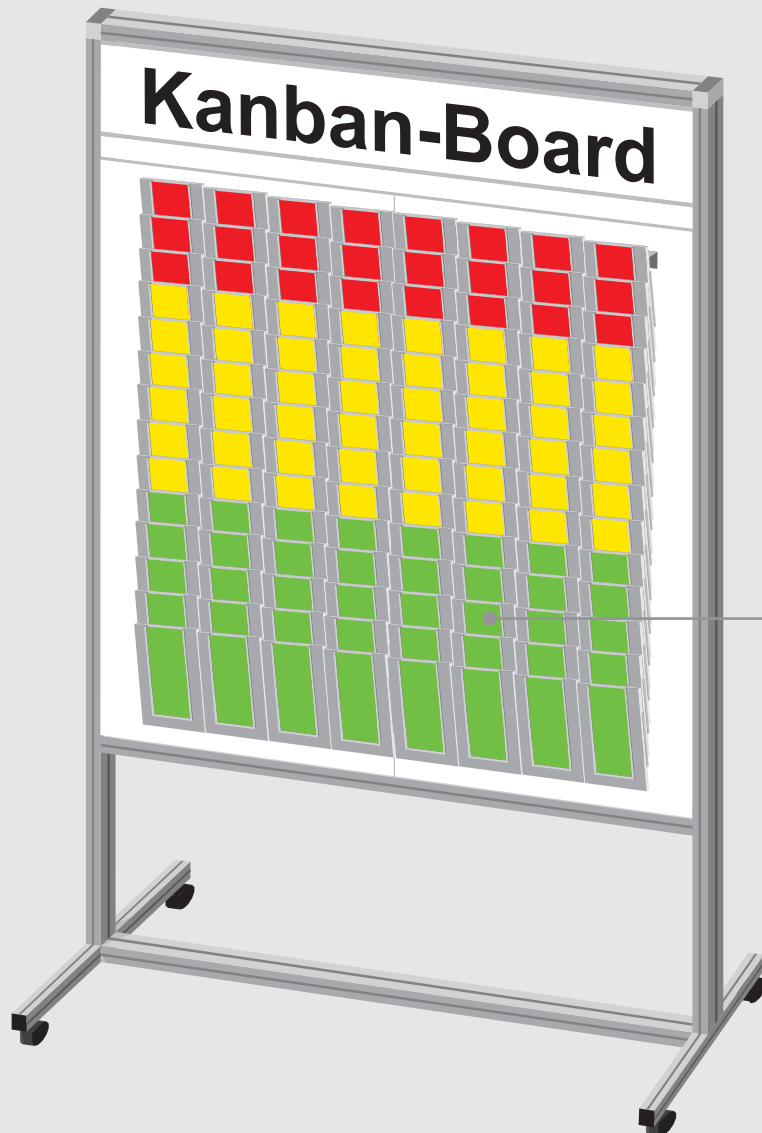

Ampel-KANBAN-Board
(mit Systemboxen)



Schnelle und einfache Montage

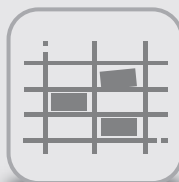

Von der KANBAN-Karte bis zum KANBAN Board. Wir haben die passende Lösung



Auf die Bedürfnisse Ihrer Produktion abgestimmt

ORGATEX®

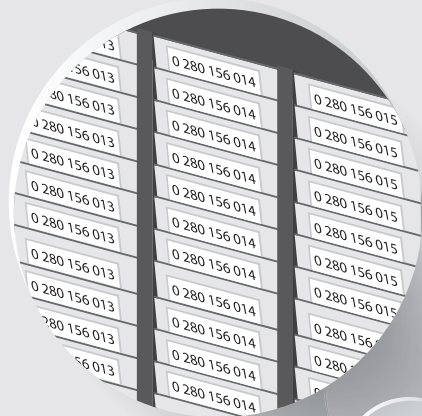

Cardplan Tafeln

Bestehend aus untereinander gereihten Einsteckschuppen aus hellgrauem, strapazierfähigem Kunststoff. Die Einsteckschuppen sind so konstruiert, dass sowohl Einzelbelege als auch kleine Belegstapel (bis 2 mm Dicke) sicher fixiert sind. Die Tafeln (außer DIN A4 quer und hoch) können zu beliebiger Breite zusammengestellt oder erweitert werden.



Individuelle Lösungen

Jedes ORGATEX KANBAN-Board wird nach Ihren individuellen Maßgaben erstellt.



Bedruckung (Inlays)

Ausdruck auf Standard-Papier oder unseren vorgestanzten Kartoneinlagen.

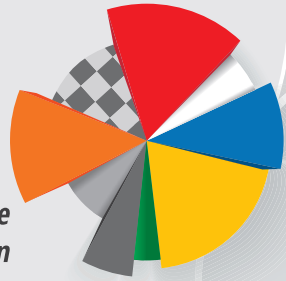

Gängige
5S-Farben

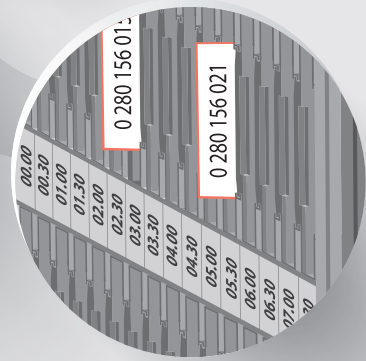

Ständige Weiterentwicklung

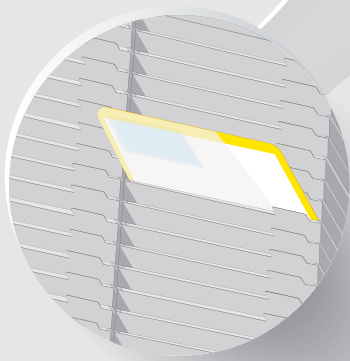

Primus Sichtfach Systeme

Gewünschte Höhe und Breite zusammenstellen. Erweitern oder umgruppieren, z. B. Fachreihen bilden, Einzelfächer aufhängen, etc. Bei Erweiterungen einfach die Abschlussplatte herausziehen und weitere Erweiterungselemente anbringen oder an beliebiger Stelle zwischenordnen. Alle Elemente können jederzeit vertikal oder horizontal umgruppiert oder erweitert, bzw. unterteilt werden.

Heijunka Board

Mit Hilfe eines Heijunka-Boards kann die zu produzierende Menge in eine Sequenz/Zeitraster gebracht und somit nivelliert werden. Jedes ORGATEX Heijunka-Board wird nach Ihren individuellen Maßgaben erstellt. So ist es in Höhe, Breite und den einzelnen Elementen genau auf Sie und die Bedürfnisse Ihrer Produktion abgestimmt.



Merkliste

O

R

A

Wir beschreiten ständig neue und innovative Wege im Bereich der Entwicklungen von Produkten.

Durch die Forderung nach kundenorientierten Produkten und Lösungen, die sich durch einen hohen Nutzen auszeichnen, haben wir mit dem frühzeitigen Aufbau einer eigenen technischen Entwicklungsabteilung einen weiteren wichtigen Schritt zum Qualitätsanbieter gesetzt.

Bei der Umsetzung unserer Ideen steht die Anforderung des Kunden im Mittelpunkt, und so entstehen neue Produkte, die unser umfangreiches Sortiment sinnvoll ergänzen und Ihnen alle benötigten Tools aufeinander abgestimmt und in gewohnt hoher Qualität aus einer Hand garantieren.

Sollten Sie ein ganz spezielles Anliegen haben, so steht Ihnen unsere Entwicklungsabteilung selbstverständlich zur Seite und erarbeitet mit Ihnen eine innovative Lösung.

T

E

X

Wir beraten

Wir produzieren

Wir individualisieren



“

Ihrer
Individualität
sind keine
Grenzen gesetzt.

”



Lot-Size KANBAN

Mit dem Lot-Size (Losgrößen) KANBAN-Board lassen sich Materialien nach dem Pull Prinzip steuern. Zuvor festgelegte Mengen werden sortenrein nachversorgt, dies führt zu einer Reduzierung des Materialbestands und einer Glättung der Produktion. ORGATEX Steuerboards werden nach Kundenwunsch individuell gebaut und auf die vorhandenen Bedürfnisse angepasst.





KANBAN Startersets

Unsere KANBAN-Startersets sind aufgrund unserer jahrelangen Erfahrungen entstanden und bilden die häufigsten Anwendungsfälle der Industrie ab. Es gibt sie in drei Größen abgestimmt auf Teilenummern und Regelkreise. Mit unserem Starterset können Sie direkt loslegen. Die Ausführung mit Ständer auf Rollen ist für den mobilen Einsatz geeignet, während die Wandmontage sich für den stationären Einsatz eignet.

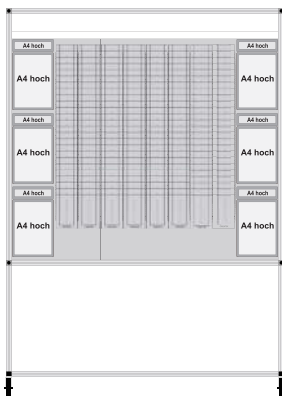





KANBAN Startersets Varianten

Starterset M (für bis zu 200 Karten)



	Enthält	Stück	Bestell-Nr.	Preis mit Plantafelständer	Preis ohne Plantafelständer
	Plantafelständer	1	KS129-G	SYSB-Starter-M 950,00	SYSB-Starter-M-W 797,00
	Greyboard 1085 x 500	2	K531-G		
	Greyboard 1085 x 250	1	K230-G		
	Systembox	200	SYSB-07		
	Einsteckschild kl., Kartoneinlagen ET33-75K	200	SYSB-HE-35		
	Einsteckschild gr., Kartoneinlagen ET33-168K	8	SYSB-HE-169		
	Speerschild, Kartoneinlagen ET33-168K	20	SYSB-HE-35-SPERR		
	Systembox 4-fach Wandhalter	2	SYSB-WH-4		
	KANBAN-Briefkasten	1	KAN-SERM116		
	magnetic windows	1+1	KAN-MW-A4H-04 /-05		

Starterset L (für bis zu 300 Karten)



	Enthält	Stück	Bestell-Nr.	Preis mit Plantafelständer	Preis ohne Plantafelständer
	Plantafelständer	1	KS179-G	SYSB-Starter-L 1.236,00	SYSB-Starter-L-W 1.076,00
	Greyboard 1085 x 500	3	K531-G		
	Greyboard 1085 x 250	1	K230-G		
	Systembox	300	SYSB-07		
	Einsteckschild kl., Kartoneinlagen ET33-75K	300	SYSB-HE-35		
	Einsteckschild gr., Kartoneinlagen ET33-168K	12	SYSB-HE-169		
	Speerschild, Kartoneinlagen ET33-168K	30	SYSB-HE-35-SPERR		
	Systembox 4-fach Wandhalter	3	SYSB-WH-4		
	KANBAN-Briefkasten	1	KAN-SERM116		
	magnetic windows	1+1	KAN-MW-A4H-04 /-05		

Starterset XL (für bis zu 400 Karten)



	Enthält	Stück	Bestell-Nr.	Preis mit Plantafelständer	Preis ohne Plantafelständer
	Plantafelständer	1	KS204-G	SYSB-Starter-XL 1.498,00	SYSB-Starter-XL-W 1.309,00
	Greyboard 1085 x 500	4	K531-G		
	Greyboard 1085 x 250	-	-		
	Systembox	400	SYSB-07		
	Einsteckschild kl., Kartoneinlagen ET33-75K	400	SYSB-HE-35		
	Einsteckschild gr., Kartoneinlagen ET33-168K	16	SYSB-HE-169		
	Speerschild, Kartoneinlagen ET33-168K	40	SYSB-HE-35-SPERR		
	Systembox 4-fach Wandhalter	4	SYSB-WH-4		
	KANBAN-Briefkasten	-	-		
	magnetic windows	-	-		



KANBAN Systembox

Sichtfachsysteme zur sicheren Aufnahme von KANBAN-Karten, Etikettentaschen und sonstigen Belegen. Durch das patentierte Verbindungssystem können die Systemboxen sowohl verschuppt untereinander als auch im Block nebeneinander verbunden werden.





Systembox													
Format (BxHxT) (mm)	Bestell-Nr	+ Farbcode					Pack	€/Pack	€/Pack ab 5	€/Pack ab 10			
118 x 190 x 6	SYSB-	01	02	03	04		05	06	07	-	50 Stück	115,50	109,73
118 x 190 x 6	SYSB-	-	-	-	-	-	-	-	20	50 Stück	129,50	123,03	116,55



Systembox Zubehör

Halterung (Edelstahl)



Bestell-Nr.	Ausführung	Format (BxH) (mm)	€/Stück	€/Stück ab 5	€/Stück ab 10
SYSB-WH-1	Halterung 1-fach (Edelstahl)	111 x 166	10,54	10,01	9,48
SYSB-WH-4	Halterung 4-fach (Edelstahl)	486 x 166	31,33	29,76	28,27

- Versehen mit Bohrungen für die Wandmontage bzw. Anbringung auf unseren Greyboards
- Die Systemboxen werden verschuppt in 1er bzw. 4er Kolonnen auf den Wandhalter gesteckt
- Inklusive Befestigungsmaterial

Zusatzwinkel (Edelstahl)



Bestell-Nr.	€/Stück
SYSB-WH-U	5,60

- Mit Hilfe des Zusatzwinkels kann die vorletzte Systembox einer Kolonne fixiert werden

Verstellbarer Boden für Systembox



Bestell-Nr.	Pack	€/Pack	€/Pack ab 5	€/Pack ab 10
SYSB-FH	50 Stück	23,05	21,90	20,74

- In 5 mm Schritten einstellbar
- Systembox kann auf individuelle Kartengröße eingestellt werden

Einsteckschild transparent, klein



Bestell-Nr.	Passende Kartoneinlage	Pack	€/Pack	€/Pack ab 5	€/Pack ab 10
SYSB-HE-35 	ET33-75K	50 Stück	26,65	25,32	23,99

Reiterschild

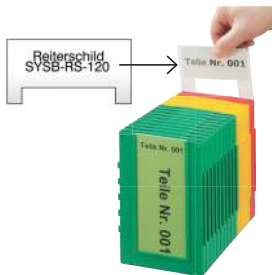

Bestell-Nr.	Pack	€/Pack	€/Pack ab 5	€/Pack ab 10
SYSB-RS-120	50 Stück	62,94	59,80	56,65

Sperrschild für Systembox



Bestell-Nr.	Pack	€/Pack	€/Pack ab 5	€/Pack ab 10
SYSB-HE-35-SPERR	50 Stück	74,85	71,11	67,36

Einsteckschild transparent, groß

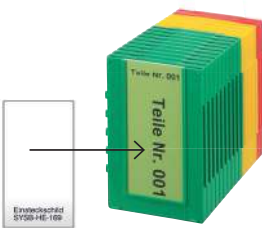

Bestell-Nr.	Passende Kartoneinlage	Pack	€/Pack	€/Pack ab 5	€/Pack ab 10
SYSB-HE-169 	ET75-168K	50 Stück	55,59	52,81	50,03

Kartoneinlagen



Bestell-Nr.	+ Farbcode	passend für	Kartoneinlagen pro Pack	Bögen DIN A4	€/Pack	€/Pack ab 5	€/Pack ab 10
ET33-75K-	01 02 04 05	SYSB-HE-35	160	10	7,83	5,87	4,70
ET75-168K-	01 02 04 05	SYSB-HE-169	30	10	7,83	5,87	4,70



Systembox DIN A4

Das neue Sichtfachsystem für DIN A4 Belege.
In zwei Varianten lieferbar, je nach Belegumfang.

- Beliebig erweiterbar
- Erhältlich mit einer Einfülltiefe von 6 oder 18 mm
- Kompatibel zu allen Systemboxen

Systembox DIN A4 tief
Einfülltiefe **18 mm**

Systembox DIN A4 flach
Einfülltiefe **6 mm**

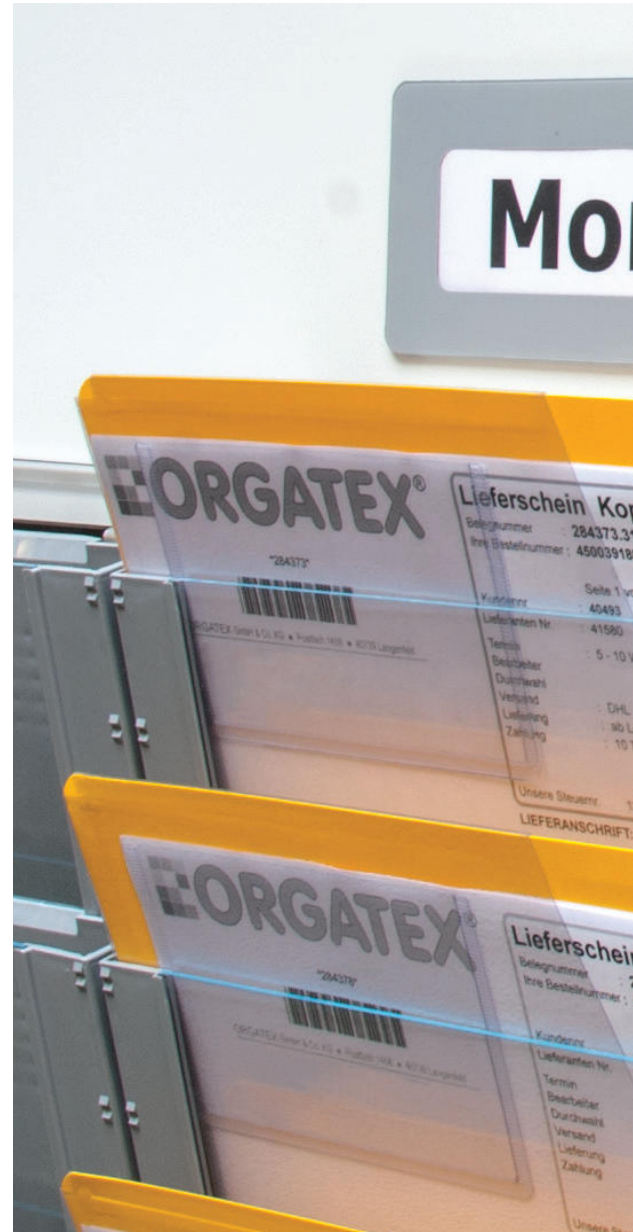

ORGATEX®

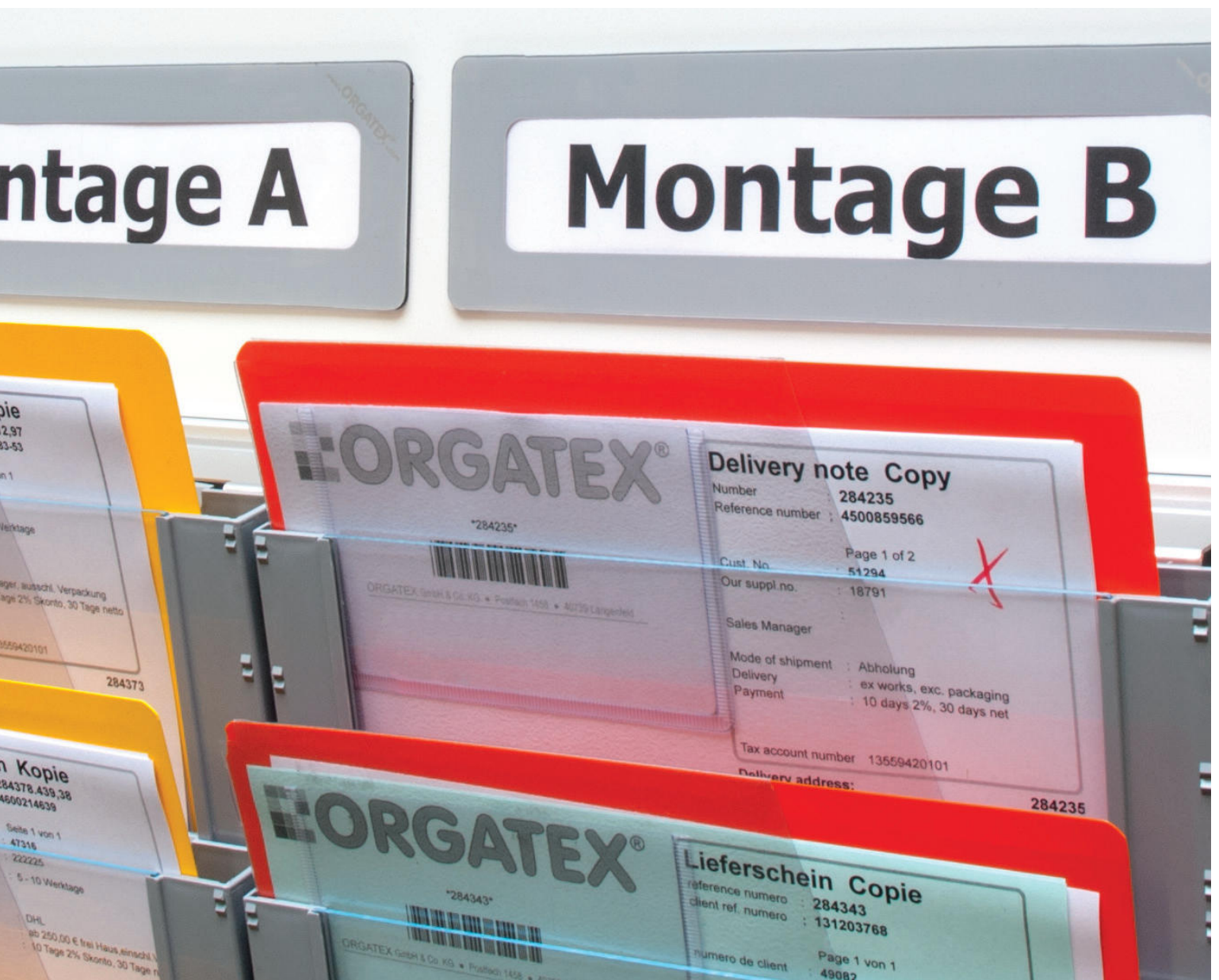

Systembox DIN A4								
Format (BxHxT) (mm)	Fülltiefe (mm)	Bestell-Nr	+ Farbcode	Pack	€/Pack	€/Pack ab 5	€/Pack ab 10	
242 x 262 x 6	6	SYSB-A4S-	07 -	10 Stück	59,38	56,41	53,45	
242 x 262 x 6	6	SYSB-A4S-	- 20	10 Stück	73,81	70,12	66,43	
242 x 262 x 18	18	SYSB-A4B-	07 -	10 Stück	66,37	63,05	59,73	
242 x 262 x 18	18	SYSB-A4B-	- 20	10 Stück	80,02	76,02	72,02	



Systembox DIN A4 Zubehör

Halterung 1-fach (Edelstahl)



Bestell-Nr.	Format (BxH) (mm)	€/Stück	€/Stück ab 5	€/Stück ab 10
SYSB-A4-WH-1	230 x 175	22,07	20,97	19,86



- Versehen mit Bohrungen für die Wandmontage bzw. Anbringung auf unseren Greyboards
- Die Systemboxen werden verschuppt in 1er Kolonnen auf den Wandhalter gesteckt
- Inklusive Befestigungsmaterial

Zusatzwinkel für Systemboxen flach (Edelstahl)



Bestell-Nr.	€/Stück	€/Stück ab 5	€/Stück ab 10
SYSB-A4S-WH-U	4,39	4,17	3,95



- Mit Hilfe des Zusatzwinkels kann die vorletzte Systembox einer Kolonne fixiert werden

Zusatzwinkel für Systemboxen tief (Edelstahl)



Bestell-Nr.	€/Stück	€/Stück ab 5	€/Stück ab 10
SYSB-A4B-WH-U	5,09	4,83	4,58



- Mit Hilfe des Zusatzwinkels kann die vorletzte Systembox einer Kolonne fixiert werden

Einsteckschild DIN A4 transparent, klein



Bestell-Nr.	Format (BxH) (mm)	Pack	€/Pack	€/Pack ab 5	€/Pack ab 10
SYSB-A4-HE-90	200 x 90	10 Stück	16,95	16,10	15,25





Einsteckschild DIN A4 transparent, groß



Bestell-Nr.	Format (BxH) (mm)	Pack	€/Pack	€/Pack ab 5	€/Pack ab 10
SYSB-A4-HE-242	200 x 242	10 Stück	18,17	17,26	16,36

cardplan® Tafeln

Die Basis der cardplan-Tafeln besteht aus stabilem, verwindungs-freiem Metall. Darauf sind untereinander Einsteckschuppen aus hellgrauem, strapazierfähigem Kunststoff angebracht. Die Einsteckschuppen sind so konstruiert, dass sowohl Einzelbelege, als auch kleine Belegstapel (bis max. 2 mm Dicke) sicher fixiert sind und mit einem Handgriff eingesteckt oder entnommen werden können. Die rahmenlosen Tafeln (außer DIN A4 quer und DIN A4 hoch) können zu beliebiger Breite zusammengestellt oder auch nachträglich erwei-tert werden. Die Tafeln sind kompatibel mit unseren Greyboards.

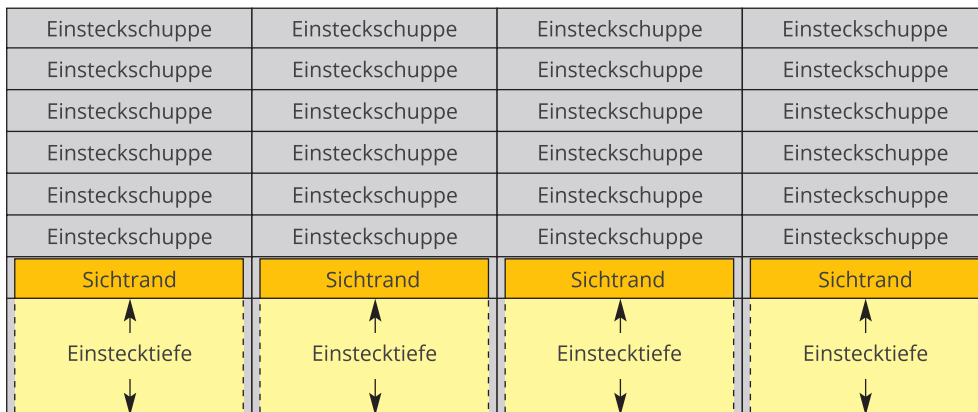

Der Sichtrand ist der aus der Einsteckschuppe herausragende Teil des eingesteckten Beleges. Den von der Einsteckschuppe verdeckten (eingesteckten) Teil des Beleges bezeichnet man als Einstecktiefe.

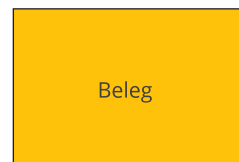





cardplan® Tafeln



cardplan® Tafeln	Sichtrand	Tafelhöhe	Einsteckschuppen	Breite 250 mm / Bestell-Nr.	€/Stück	Breite 500 mm / Bestell-Nr.	€/Stück
Beleghöhe 74 mm	20 mm	440 mm	17	K217-20-G	114,00	K517-20-G	142,00
DIN A7 quer oder DIN A8 hoch	20 mm	795 mm	34	K227-20-G	168,00	K527-20-G	249,00
	20 mm	1085 mm	51	K237-20-G	219,00	K537-20-G	327,00
	20 mm	1244 mm	59	K247-20-G	289,00	K547-20-G	395,00
	30 mm	440 mm	11	K217-30-G	123,00	K517-30-G	138,00
	30 mm	795 mm	23	K227-30-G	140,00	K527-30-G	199,00
	30 mm	1085 mm	33	K237-30-G	202,00	K537-30-G	278,00
	30 mm	1244 mm	39	K247-30-G	259,52	K547-30-G	317,97
Beleghöhe 100 mm	30 mm	440 mm	11	K212-30-G	99,00	K512-30-G	131,00
	30 mm	795 mm	23	K222-30-G	136,00	K522-30-G	191,00
	30 mm	1085 mm	33	K232-30-G	196,00	K532-30-G	268,00
	30 mm	1244 mm	38	K242-30-G	253,98	K542-30-G	308,15
Beleghöhe 105 mm	20 mm	440 mm	16	K216-20-G	115,00	K516-20-G	136,00
DIN A6 quer oder DIN A7 hoch	20 mm	795 mm	34	K226-20-G	167,00	K526-20-G	218,00
	20 mm	1085 mm	50	K236-20-G	237,00	K536-20-G	318,00
	20 mm	1244 mm	56	K246-20-G	283,93	K546-20-G	368,00
Beleghöhe 148 mm	20 mm	440 mm	14	K215-20-G	113,00	K515-20-G	127,00
DIN A5 quer oder DIN A6 hoch	20 mm	795 mm	32	K225-20-G	170,00	K525-20-G	224,00
	20 mm	1085 mm	46	K235-20-G	231,00	K535-20-G	328,00
	20 mm	1244 mm	53	K245-20-G	291,46	K545-20-G	387,13
	30 mm	440 mm	10	K215-30-G	102,00	K515-30-G	106,00
	30 mm	795 mm	21	K225-30-G	134,00	K525-30-G	176,00
	30 mm	1085 mm	31	K235-30-G	192,00	K535-30-G	260,00
	30 mm	1244 mm	36	K245-30-G	279,00	K545-30-G	312,80
	40 mm	440 mm	7	K216-40-G	90,00	K516-40-G	94,00
	40 mm	795 mm	16	K226-40-G	117,00	K526-40-G	152,00
	40 mm	1085 mm	23	K236-40-G	170,00	K536-40-G	225,00
	40 mm	1244 mm	28	K246-40-G	207,00	K546-40-G	259,00
	60 mm	440 mm	5	K216-60-G	84,00	K516-60-G	96,00
	60 mm	795 mm	11	K226-60-G	102,00	K526-60-G	129,00
	60 mm	1085 mm	16	K236-60-G	148,00	K536-60-G	194,00
	60 mm	1244 mm	19	K246-60-G	169,00	K546-60-G	243,41



cardplan® Tafeln	Sichtrand	Tafelhöhe	Einsteckschuppen	Breite 250 mm / Bestell-Nr.	€/Stück	Breite 500 mm / Bestell-Nr.	€/Stück
Beleghöhe 210 mm	15 mm	795 mm	36	K224-15-G*	216,75	K524-15-G	289,00
DIN A4 quer oder DIN A5 hoch	15 mm	1085 mm	56	K234-15-G*	306,80	K534-15-G	409,00
mit seitlichen Alu-Abschlußrahmen	20 mm	440 mm	11	K214-20-G	109,00	K514-20-G*	121,00
	20 mm	795 mm	29	K224-20-G*	180,00	K524-20-G*	235,00
	20 mm	1085 mm	43	K234-20-G*	260,00	K534-20-G*	347,00
	20 mm	1244 mm	49	K244-20-G*	301,75	K544-20-G*	416,35
	30 mm	440 mm	8	K214-30-G*	98,00	K514-30-G*	105,00
	30 mm	795 mm	19	K224-30-G*	142,00	K524-30-G*	181,00
	30 mm	1085 mm	29	K234-30-G*	208,00	K534-30-G*	278,00
	30 mm	1244 mm	35	K244-30-G*	267,00	K544-30-G*	346,93
	90 mm	440 mm	3	K215-90-G*	80,00	K515-90-G	90,00
	90 mm	795 mm	7	K225-90-G*	96,00	K525-90-G	133,00
	90 mm	1085 mm	10	K235-90-G*	153,00	K535-90-G	203,00
	90 mm	1244 mm	12	K245-90-G*	179,00	K545-90-G*	228,42
Beleghöhe 297 mm	30 mm	440 mm	5	K213-30-G*	95,00	K513-30-G*	133,00
DIN A3 quer oder DIN A4 hoch	30 mm	795 mm	17	K223-30-G*	184,00	K523-30-G*	282,00
mit seitlichen Alu-Abschlußrahmen	30 mm	1085 mm	26	K233-30-G	256,00	K533-30-G*	385,00
	30 mm	1244 mm	31	K243-30-G*	288,40	K543-30-G	450,75
	60 mm	440 mm	3	K213-60-G*	78,00	K513-60-G*	111,00
	60 mm	795 mm	9	K223-60-G*	136,00	K523-60-G*	195,00
	60 mm	1085 mm	13	K233-60-G*	207,00	K533-60-G*	286,00
	60 mm	1244 mm	16	K243-60-G*	259,47	K543-60-G*	338,50
	90 mm	440 mm	2	K213-90-G*	74,00	K513-90-G*	101,00
	90 mm	795 mm	6	K223-90-G*	115,00	K523-90-G*	165,00
	90 mm	1085 mm	9	K233-90-G*	166,00	K533-90-G*	228,00
	90 mm	1244 mm	10	K243-90-G*	188,00	K543-90-G*	249,00



cardplan® Zubehör

Senkrechteiler für cardplantafeln



	Länge (mm)	Bestell-Nr.	Pack	€/Pack
	1020	KST1020	10 Stück	18,75
	1220	KST1220	10 Stück	35,70

KST1020: Für Tafelhöhen 440 mm, 795 mm und 1085 mm einsetzbar.
KST1220: Für Tafelhöhen 1244 mm einsetzbar.

Horizontalteiler für cardplantafeln



	Länge (mm)	Bestell-Nr.	Pack	€/Pack
	250	KAN-AMPEL250/6	10 Stück	7,03
	500	KAN-AMPEL500/6	10 Stück	14,06

Farbe: grau
Werden einfach an gewünschter Stelle über die Einsteckschuppe gesteckt.

Etikettenhalter für cardplantafeln



	Länge x Höhe (mm)	Bestell-Nr.	Pack	€/Pack
	75 x 15	KE75-15	10 Stück	7,80
	75 x 20	KE75-20	10 Stück	7,80
	210 x 20	KE210-20	10 Stück	9,80
	75 x 30	KE75-30	10 Stück	7,80
	210 x 30	KE210-30	10 Stück	9,80

Etiketten einfach in die transparenten Etikettenhalter einschieben und an gewünschter Stelle in die Einsteckschuppe einhängen.

Ampelwinkel für cardplantafeln



	Länge (mm)	Bestell-Nr.	+ Farbcode	Pack	€/Pack
	75	KAN-AMPEL75/	1 4 5 6	10 Stück	5,64
	85	KAN-AMPEL85/	1 4 5 6	10 Stück	5,64
	120	KAN-AMPELA7/	1 4 5 6	10 Stück	5,64
	155	KAN-AMPELA6/	1 4 5 6	10 Stück	6,80
	215	KAN-AMPELA5/	1 4 5 6	10 Stück	7,08
	250	KAN-AMPEL250/	1 4 5 6	10 Stück	7,03
	500	KAN-AMPEL500/	1 4 5 6	10 Stück	14,06



Z-Profile			
	Länge (mm)	Bestell-Nr.	€/Satz
	500	Z500	21,17
	750	Z750	23,38
	1000	Z1000	26,85
Farbe: grau Z-Profile aus Aluminium für Wandbefestigung der Tafeln. Satz = Ober- und Unterschiene			



Laufschienen			
	Länge (mm)	Bestell-Nr.	€/Satz
	500	KR2203-50-G	70,00
	1290	KR2203-00-G	85,00
Farbe: grau Laufschienen, pulverbeschichtet, zur Wandbefestigung (nicht für Plantafelständer) Satz = Ober- und Unterschiene			



Befestigungsleisten magnetisch			
	Für Board-Breite (mm)	Bestell-Nr.	€/Satz
	250 ¹	K2-BLM4	42,88
	500 ²	K5-BLM6	58,96
Satz = 2 Stück incl. Schrauben und Inbusschlüssel, montagefertig ¹ mit 4 Neodym-Magneten ² mit 6 Neodym-Magneten Nutzbar bis Plattenhöhe 1085 mm			



Greyboard 440 mm / 795 mm / 1085 mm / 1244 mm							
	Format (BxH) (mm)	Bestell-Nr.	€/Stück	Format (BxH) (mm)	Bestell-Nr.	€/Stück	
	250 x 440	K210-G	18,20	250 x 1244	VB-250-G	48,49	
	500 x 440	K511-G	22,70	350 x 1244	VB-350-G	54,05	
	250 x 795	K220-G	25,00	500 x 1244	VB-500-G	64,24	
	500 x 795	K521-G	32,40	700 x 1244	VB-700-G	90,73	
	250 x 1085	K230-G	30,30	1000 x 1244	VB-1000-G	116,56	
	500 x 1085	K531-G	40,00				



Plantafelständer, Aufhängeschienen

Der Plantafelständer ist pulverbeschichtet und beidseitig nutzbar. Die vier montierten Rollen, zwei mit Feststeller, ermöglichen einen flexiblen Einsatz.

Für alle erhältlichen Grey Boards und Cardplan Tafeln. Lieferung inklusive Laufschienen und feststellbaren Rollen. Die Höhe für die einzustellenden Tafeln ist zwischen vier Möglichkeiten variierbar:

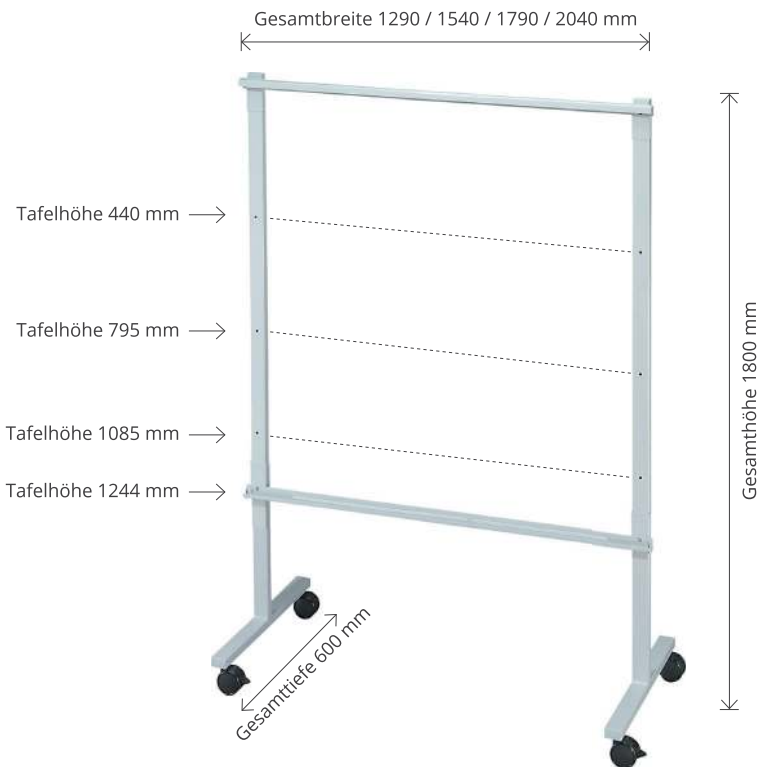



Plantafelständer, Laufschienen für Doppelbelegung



Ausführung	Geeignet für / Länge (cm)	Farbe	Bestell-Nr	€/Stück
Plantafelständer mit integrierten Laufschienen	Tafelgrößen bis 129 cm Gesamtbreite	grau	KS129-G	210,00
Plantafelständer mit integrierten Laufschienen	Tafelgrößen bis 154 cm Gesamtbreite	grau	KS154-G	221,76
Plantafelständer mit integrierten Laufschienen	Tafelgrößen bis 179 cm Gesamtbreite	grau	KS179-G	233,55
Plantafelständer mit integrierten Laufschienen	Tafelgrößen bis 204 cm Gesamtbreite	grau	KS204-G	279,00
Zusätzliche Laufschienen für Doppelbelegung	129	grau	KRS129-G	57,75
Zusätzliche Laufschienen für Doppelbelegung	154	grau	KRS154-G	69,51
Zusätzliche Laufschienen für Doppelbelegung	179	grau	KRS179-G	81,30
Zusätzliche Laufschienen für Doppelbelegung	204	grau	KRS204-G	93,06

1 Satz= Ober- und Unterschiene inkl. Befestigungsmaterial



Klarsichttafeln

Für alle Arbeitsplätze, die übersichtliche Informationen erfordern, ist das Klarsichttafel-System der praktische und flexible Informationsträger. In die glasklar transparenten Sichttafeln im DIN A4 Hochformat können Preislisten, Tabellen, Zeichnungen, Anweisungen, Abbildungen oder Texte einfach eingeschoben und durch Einhängen in die unterschiedlichen Aufnahme-Elemente z. B. auf dem Tisch aufgestellt, oder an Wänden, Regalen und Tischen auf einfachste Weise befestigt werden. Der Clou: Aufnahme-Elemente für die Wandbefestigung gibt es jetzt auch in magnetischer Ausführung. So können Informationen ohne Montagearbeiten schnell und sicher an allen eisenhaltigen Flächen auf- und umgesetzt werden.







Klarsichttafeln Zubehör

Tischpult

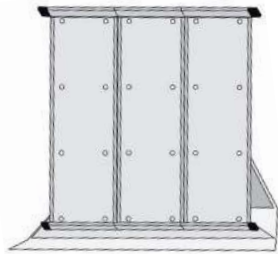

Für Anzahl Klarsichttafeln	Farbe	Bestell-Nr.	€/Stück
10	grau	OT410	47,18
20	grau	OT420	57,30
30	grau	OT430	67,35

Standfeste, stabile Metallausführung für die Aufnahme von 10, 20 oder 30 Klarsichttafeln im Format DIN A4 hoch

Wandelemente zum Anschrauben

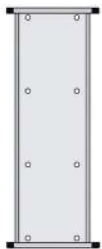

Ausführung	Bestell-Nr.	€/Stück
Grundelement mit Anschlag	OT411	15,17
Erweiterungselement	OT412	10,12

Für die Aufnahme von je 10 Klarsichttafeln.
Durch die Anbringung der Elemente nebeneinander beliebig erweiterbar.
Das Grundelement hat herausnehmbare Anschlagstützen als seitliche Stütze.

Wandelement mit rückseitiger Magnetfolie

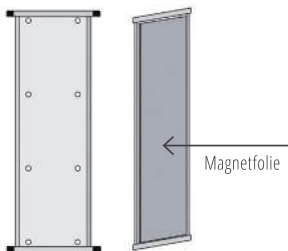

Ausführung	Bestell-Nr.	€/Stück
Grundelement mit Anschlag	OT415	20,59
Erweiterungselement	OT416	15,48

Für die Aufnahme von je 10 Klarsichttafeln.
Schnelle unkomplizierte Anbringung durch rückseitige, sehr stark haftende Magnetfolie an allen eisenhaltigen Flächen (z. B. Regaltraversen, Stahlschränken, etc.)

Schwenkarm mit montiertem Wandelement

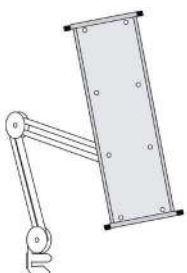

Für Anzahl Klarsichttafeln	Bestell-Nr.	€/Stück
10	OT417	137,45

Mit innenliegender Feder, für die Aufnahme von 10 Klarsichttafeln.
Problemlos mit Tischklemme am Schreibtisch montierbar.

Regalhalter mit Drehträger

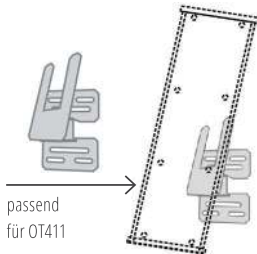

Für Anzahl Klarsichttafeln	Bestell-Nr.	€/Stück
10	OT418	22,96

Der Regalhalter ermöglicht eine Anbringung von Wandelementen an jeder Lochplatte, bzw. an jeder Regaltraverse. Seitendrehwinkel 120°, idealer Lesewinkel.

Klarsichttafeln DIN A4 hoch

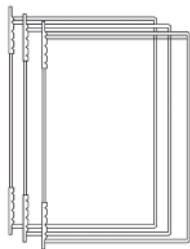

Farbe	Bestell-Nr.	Pack	€/Pack
weiss	OT440	10 Stück	35,97
rot	OT441	10 Stück	35,97
blau	OT442	10 Stück	35,97
gelb	OT443	10 Stück	35,97
grün	OT444	10 Stück	35,97

Transparent, aus reflexfreier Kunststoffolie, mit kunststoffüberzogenem Stahldraht eingerahmt. Leichtes Einsetzen durch Drehzapfen.

Aufsteckreiter für Klarsichttafeln

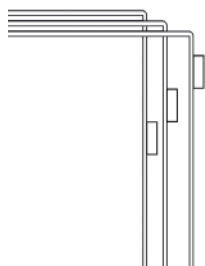

Bestell-Nr.	Länge (mm)	Pack	€/Pack
OT50	50	10 Stück	4,74

Für Klarsichttafeln DIN A4 hoch,
1 Kartoneinlage (Höhe 12 mm) je Reiter



KANBAN-Briefkasten, transparent

Die KANBAN-Briefkästen dienen der sicheren Aufbewahrung Ihrer KANBAN-Karten und zeichnen sich durch ein hohes Füllvermögen aus. Geeignet zur Wandmontage, als Standlösung oder magnetisch.

- KANBAN-Briefkasten transparent (KN-BK-35)
für KANBAN-Karten nach VDA-Norm 4902
- Ausreichend für bis zu 40 KANBAN-Karten
Hohes Füllvermögen bei allen Formaten





KANBAN-Briefkasten transparent

Ausführung	Bestell-Nr.		Breite x Höhe (mm)	Pack	€/Pack	€/Pack ab 5	€/Pack ab 10
Briefkasten transparent > 35 mm	KN-BK-35		115 x 165	2	14,17	13,55	12,94
Briefkasten transparent DIN A5 > 35 mm	KN-BK-A5-35		165 x 165	2	17,67	16,88	16,08
Briefkasten transparent DIN A4 > 35 mm	KN-BK-A4-35		230 x 250	1	14,25	13,62	12,99
Briefkasten transparent DIN A5 quer > 40 mm	KN-BK-A5Q-35		217 x 127	2	22,97	21,91	20,86
Briefkasten ESD schwarz DIN A6 > 35 mm	KN-BK-35-ESD-06		114 x 153	2	25,24	24,16	23,08
Briefkasten transparent magnetisch > 35 mm	KN-BKM-35		115 x 165	2	18,98	18,22	17,46
Briefkasten transparent magnetisch DIN A5 > 35 mm	KN-BKM-A5-35		165 x 165	2	26,30	25,14	23,98
Briefkasten transparent magnetisch DIN A4 > 35 mm	KN-BKM-A4-35		230 x 250	1	20,78	19,87	18,95
Briefkasten transparent magnetisch DIN A5 quer > 40 mm	KN-BKM-A5Q-35		217 x 127	2	29,72	28,39	27,07

Primus Sichtfach Systeme

Ob im Lager, in der Werkstatt, im Betrieb oder im Büro:
passend für jede Anforderung!

Stellen Sie einfach jede gewünschte Höhe und Breite zusammen. Sie können jederzeit erweitern oder umgruppieren, z. B. Fachreihen bilden, Einzelfächer aufhängen, etc. Bei Erweiterungen einfach die Abschlussplatte herausziehen und weitere Erweiterungselemente anbringen oder an beliebiger Stelle zwischenordnen. Alle Elemente können jederzeit vertikal oder horizontal umgruppiert oder erweitert, bzw. unterteilt werden. Mit dem Zusatzwinkel können die einzelnen Kolonnen an der Unterkante stabilisiert werden.

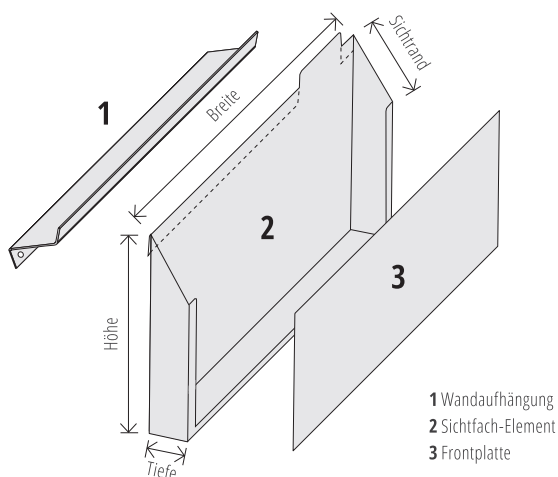

Stellen Sie jede gewünschte Höhe und Breite zusammen. Sie können jederzeit erweitern oder umgruppieren, z. B. Fachreihen bilden, Einzelfächer aufhängen (z. B. an Maschinen, etc.)

So einfach geht´s:

Wandaufhängungen anbringen, gewünschte Menge Sichtfächer untereinander einhängen, letztes Sichtfach mit Frontplatte verschließen – fertig ist die Reihe.

Und wenn erweitert werden soll?

Entweder Frontplatte herausziehen und weitere Sichtfächer anbringen, oder an beliebiger Stelle zwischenordnen.

ORGATEX®





Primus Kolonnen- oder Reihenanlagen / Zubehör

Grundelement mit **grauer** Frontplatte



Für Belege / DIN	Format (BxH) (mm)	Bestell-Nr.	€/Stück	Erweiterungselement	€/Stück
DIN A4 quer / DIN A5 hoch	337 x 210	SBAM103	17,22	SER113	8,53
DIN A4 hoch	250 x 300	SBAM104	17,01	SER114	8,32
DIN A5 quer / DIN A6 hoch	250 x 150	SBAM105	13,11	SER115	6,63

Grundelement bestehend aus Wandaufhängung, Sichtfach-Element und **grauer** Frontplatte
Erweiterungselement bestehend aus Sichtfach-Element

Grundelement mit **transparenter** Frontplatte



Für Belege / DIN	Format (BxH) (mm)	Bestell-Nr.	€/Stück	Erweiterungselement	€/Stück
DIN A4 quer / DIN A5 hoch	337 x 210	SBAP103	17,22	SER113	8,53
DIN A4 hoch	250 x 300	SBAP104	17,01	SER114	8,32
DIN A5 quer / DIN A6 hoch	250 x 150	SBAP105	13,11	SER115	6,63

Grundelement bestehend aus Wandaufhängung, Sichtfach-Element und **transparenter** Frontplatte
Erweiterungselement bestehend aus Sichtfach-Element

Zubehör

Bezeichnung	Bestell-Nr.	€/Pack	Bestell-Nr.	€/Pack
Beschriftungsschilder, selbstklebend	SA12 (10 Stück)	3,53	SA32 (50 Stück)	8,90
Kartoneinlagen, weiss	SA33 (100 Stück)	4,32		
Zusatzwinkel für alle DIN-Formate	SZW110 (1 Stück)	3,44		

Primus Einzelfächer

Einzel Fach mit **grauer** Frontplatte



Für Belege / DIN	Format (BxH) (mm)	Bestell-Nr.	€/Stück
DIN A4 quer / DIN A5 hoch	337 x 210	SERM113	13,59
DIN A4 hoch	250 x 300	SERM114	13,43
DIN A5 quer / DIN A6 hoch	250 x 150	SERM115	10,32

Einzelelement zum Anschrauben mit **grauer** Frontplatte
Ohne Wandaufhängung

Einzel Fach mit **transparenter** Frontplatte



Für Belege / DIN	Format (BxH) (mm)	Bestell-Nr.	€/Stück
DIN A4 quer / DIN A5 hoch	337 x 210	SERP113	13,59
DIN A4 hoch	250 x 300	SERP114	13,43
DIN A5 quer / DIN A6 hoch	250 x 150	SERP115	10,32
1/3 DIN	250 x 100	SERP116	8,90

Einzelelement zum Anschrauben mit **transparenter** Frontplatte
Ohne Wandaufhängung

Einzel Fach magnetisch, mit **transparenter** Frontplatte



Für Belege / DIN	Format (BxH) (mm)	Bestell-Nr.	€/Stück
DIN A5 quer	250 x 150	KNSERM115	12,32
1/3 DIN	250 x 100	KNSERM116	10,60

- Aus lichtgrau pulverbeschichtetem Stahlblech, besonders robust und langlebig
- Hohes Fassungsvermögen durch Fachtiefe von 15 mm

Arbeitstasche DIN A4

Arbeitstasche für Belege DIN A4 mit rückseitig verschweißter Klarsichtfolie. Aufgeschweißte Visitenkartentasche oben links für Vermerke oder Zusatzinformationen.

- Belege ohne Entnahme lesbar
- Hohes Füllvermögen
- Scannerlesbar QR Code / Barcode





Arbeits tasche									
Breite x Höhe (mm)	Bestell-Nr.	+ Farbcode		Pack	€/Pack	€/Pack ab 5	€/Pack ab 10		
230 x 314	STP420-	01	02 03 04 05 06 08 88	10 Stück	41,10	39,50	37,90		



Primus Werkstatt-Tasche

Arbeitspapiere, Zeichnungen, etc. können in Primus-Werkstatt-Taschen zusammengefaßt und geschützt werden. Primus Werkstatt-Taschen lassen sich einzeln an den Schnüren oder auch an den ringverstärkten Ösen aufhängen und ebenso auch in Primus Sichtfächern einstecken.

- 3 ringverstärkte Lochungen im Kopfteil
- Klettverschluß auf der Rückseite
- Füllvermögen ca. 7 mm

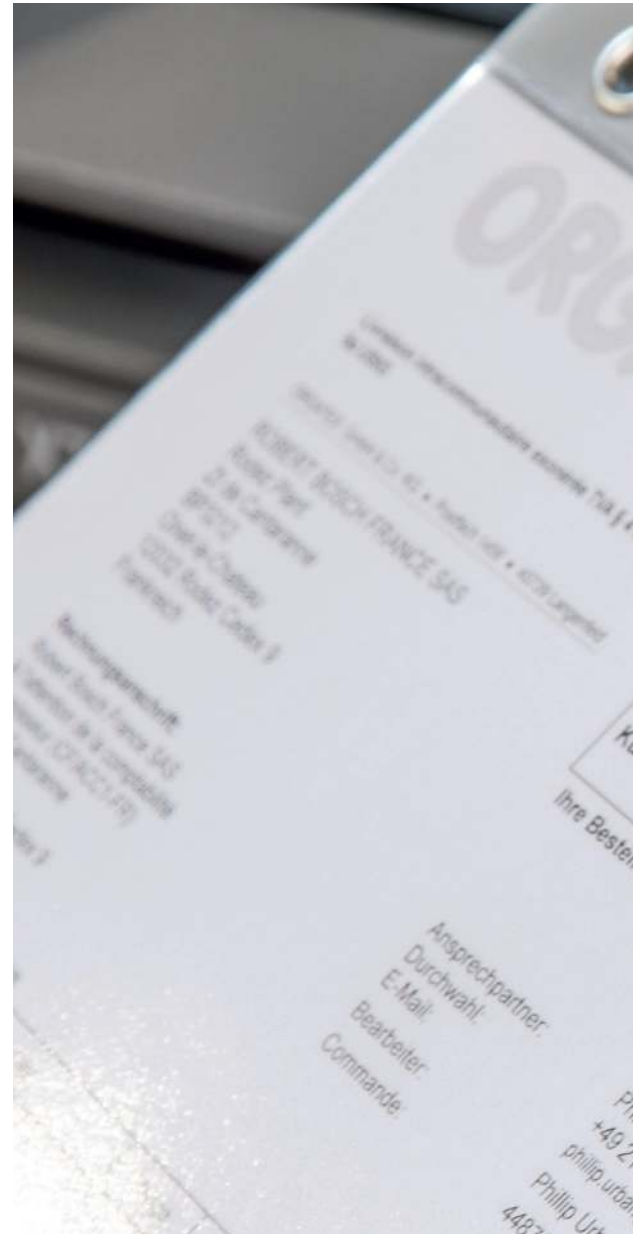



Primus Werkstatt-Tasche

Breite x Höhe (mm)	Bestell-Nr.		Pack	€/Pack	€/Pack ab 5	€/Pack ab 10
240 x 330	ATP420		10 Stück	56,50	53,60	50,80



Einleitung Visual Boards

Jederzeit den Überblick behalten: mit unseren Visual Boards sorgen Sie für Transparenz im Betrieb

Die schnell zu erfassende und unkomplizierte Bereitstellung von Informationen und Kennzahlen an zentralen Punkten im Betrieb ist ein wichtiger Bestandteil eines reibungslosen Betriebsablaufs. Visual Boards sind das ideale Instrument dafür, denn mit ihnen hat man jederzeit alle wichtigen Informationen übersichtlich im Blick. Ob zur Abbildung von Soll- und Ist-Zuständen, Qualitätskennzahlen oder Laufzeiten von Maschinen – Visual Boards können unterschiedlichste Funktionen erfüllen.

Je nach Einsatzbereich bieten sich unterschiedliche Varianten an Boards an: Für einen dauerhaften Einsatz eignen sich unsere Wandboards, die z.B. einfach in der Nähe von Maschinen befestigt werden können. Ein Maximum an Flexibilität bieten unsere rollbaren Standboards, die auch mit Ablagen oder Ordnerhaltern versehen werden können. Drehbare

Cubes an zentralen Orten ermöglichen einen besseren Ablauf von Meetings und Teambesprechungen. Durch ihre Form sind sie auch an Positionen mit wenig Platz gut nutzbar. Haltestellen dienen als klarer Hinweis und Haltepunkt für Ihren Milk Run. Unser gesamtes Visual Board Portfolio ist auch als White-Board-Ausführung für die Beschriftung mit Boardmarkern erhältlich.

Ein Visual Board ist so individuell wie der Betrieb, in dem es zum Einsatz kommt. Wir gestalten die Boards mit Ihrem Firmenlogo und versehen sie mit Überschriften nach Ihren Vorgaben. Außerdem bedrucken wir Whiteboards individuell für Sie mit Matrixen oder Tabellen. Und wenn Sie eine komplett maßgeschneiderte Lösung suchen: Unsere Fachabteilung entwirft und produziert Ihr individuelles Board für Sie.

LEAN FACTORY CORNER



Standard

- Wandboard
- Standboard
- Cube
- Haltestelle



INDIVIDUELL



Zubehör



Infografik Visual Boards

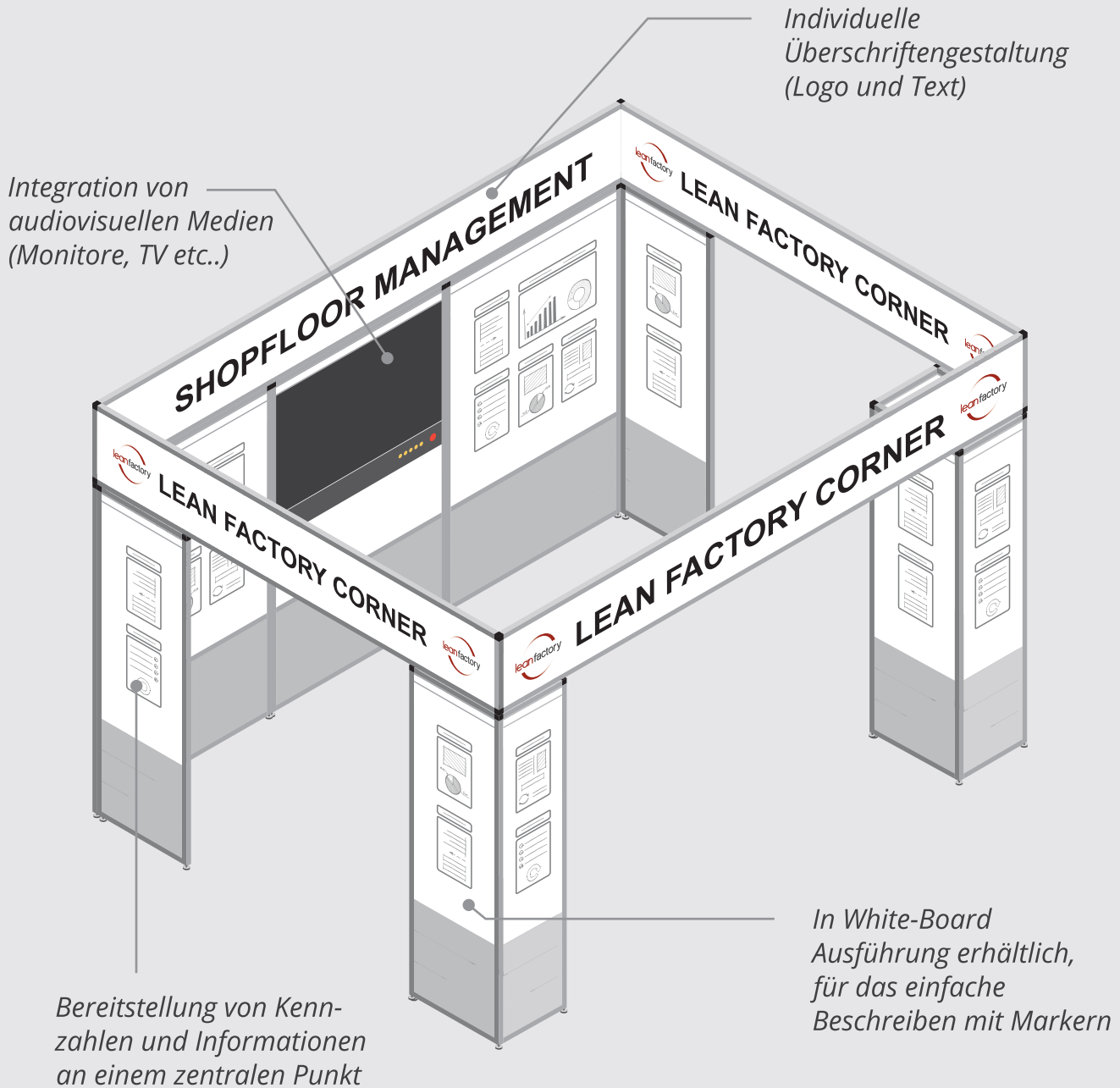

Produktion mit Inhouse-Lösungen nach Ihren Vorgaben



Bereitstellung von Kennzahlen und Informationen



Auf die Bedürfnisse Ihrer Produktion abgestimmt

ORGATEX®

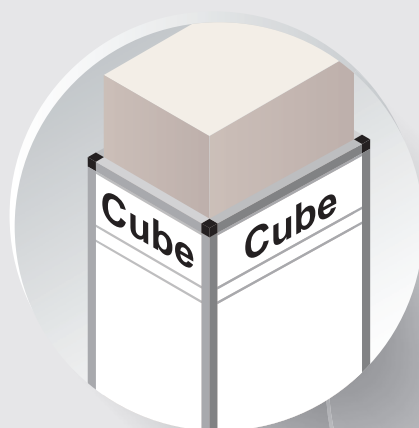

Cube

Unsere Cubes werden aus abgekanteten Blechen gefertigt. Die Höhe ist mit 2204 mm vorgegeben, die Breite variiert je nach Wunsch bis zu 1050 mm. Nahezu grenzenlose Kombinationen möglich. Zusätzlich kann der obere Teil in drehbarer Ausführung bestellt werden.

Beschriftbar

In Whiteboard-Qualität erhältlich und mit Non-permanent-Markern beschriftbar



Medienintegration

In unser System (Aluprofile) können sie sämtliche Medien integrieren.

Individuelle Sonderlösungen



Umfangreiches Sortiment an Zubehörteilen



Wandboard

Die Plattenbreiten ermöglichen einen individuellen Aufbau des Wandboards in der Breite, lediglich die Höhe ist fest definiert (1444 mm). Wandboards finden überall da Anwendung, wo die Möglichkeiten der Montage vor Ort gegeben sind, z. B. an Wänden, Maschinenbehausungen und anderen fest installierten Flächen.

Standboard

Unsere Standboards besitzen eine Standardhöhe von 2170 mm. Die Plattenbreiten ermöglichen einen individuellen Aufbau des Standboards in der Breite. Standboards sind durch einen Rollenständer flexibel an verschiedenen Orten einsetzbar.

INDIVIDUAL

Bauformen, individuelle Größen und Bedruckung

Board individualisieren

Wir gestalten Visual-Boards mit Inhouse-Lösungen ganz nach Ihren Vorgaben. Bezogen auf die Bauform haben Sie die Möglichkeit Standard-Produkte in der Ausführung und Größe an Ihre Gegebenheiten anzupassen, oder ein individuelles Board zusammen mit unserer Fachabteilung zu entwerfen.



Merkmale



Wir gestalten Visual-Boards mit Inhouse-Lösungen ganz nach Ihren Vorgaben. Bezogen auf die Bauform haben Sie die Möglichkeit Standard-Produkte in der Ausführung und Größe an Ihre Gegebenheiten anzupassen, oder ein individuelles Board zusammen mit unserer Fachabteilung zu entwerfen.

Aus einer Idee wird eine Handskizze, daraus entsteht eine maßgenaue technische Zeichnung und nach Ihrer Freigabe erfolgt die Produktion. Mit unseren hochmodernen Tafelscheren verarbeiten wir Rohplatten millimetergenau und sind in der Lage auch Sondermaße oder Zwischengrößen anzufertigen.

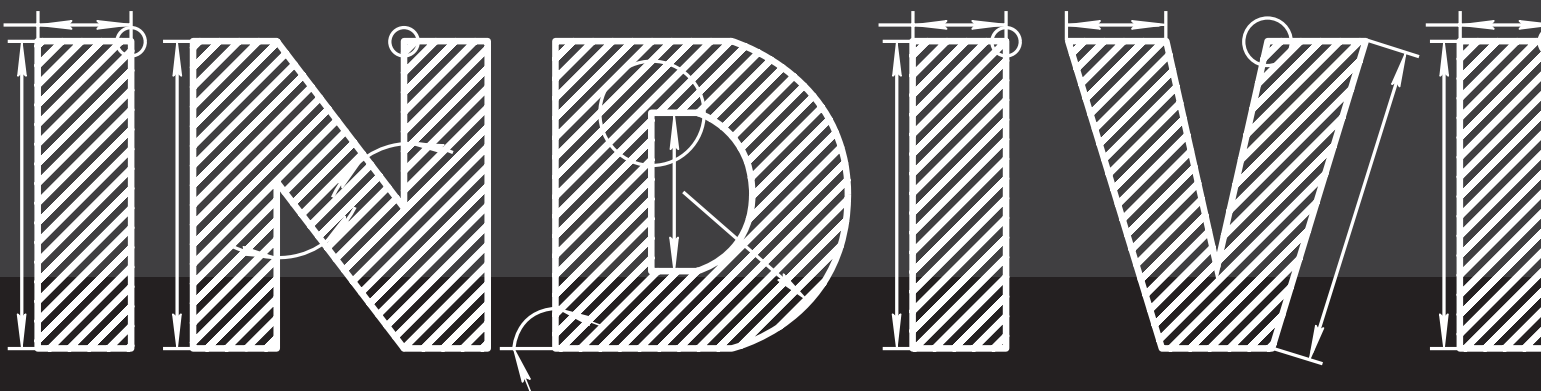

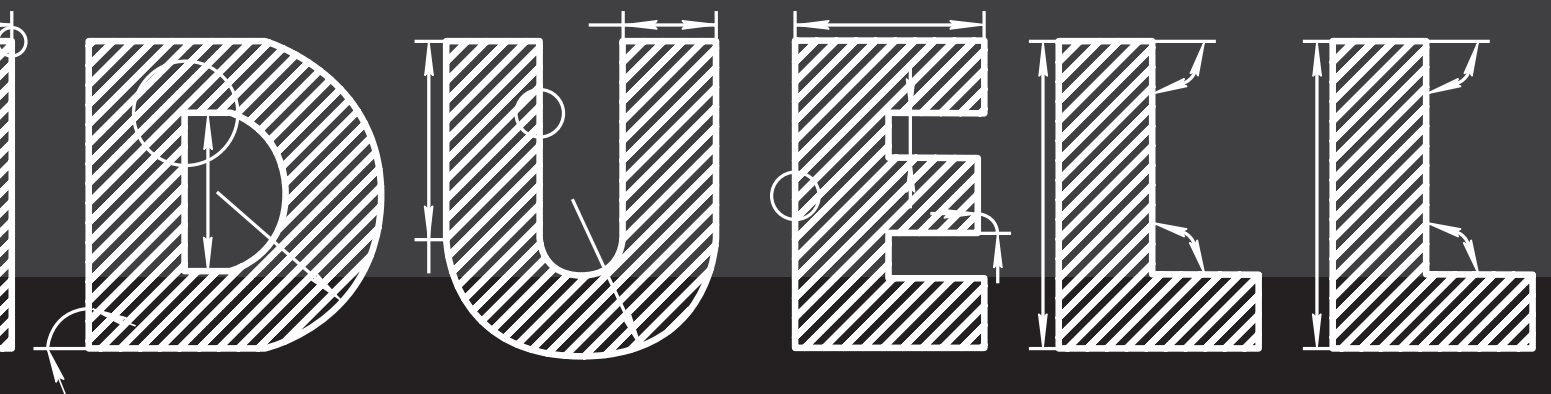



Wandboard

Unsere Wandboards verfügen über eine Standardhöhe von 1444 mm. In dieser Höhe befindet sich:

- Überschrift 100 mm
- Überschrift 40 mm
- Whiteboard 1244 mm

- Inklusive individueller Überschrift
- Whiteboard-Qualität
- Mit Boardmarker beschreibbar

Gestalten Sie die Breite Ihres Wandboards nach Ihren individuellen Ansprüchen.



- Überschrift frei zu gestalten
- Whiteboard Qualität

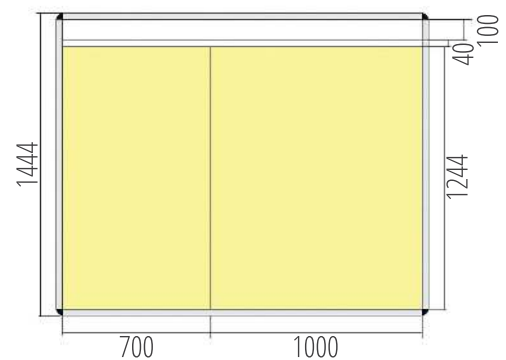

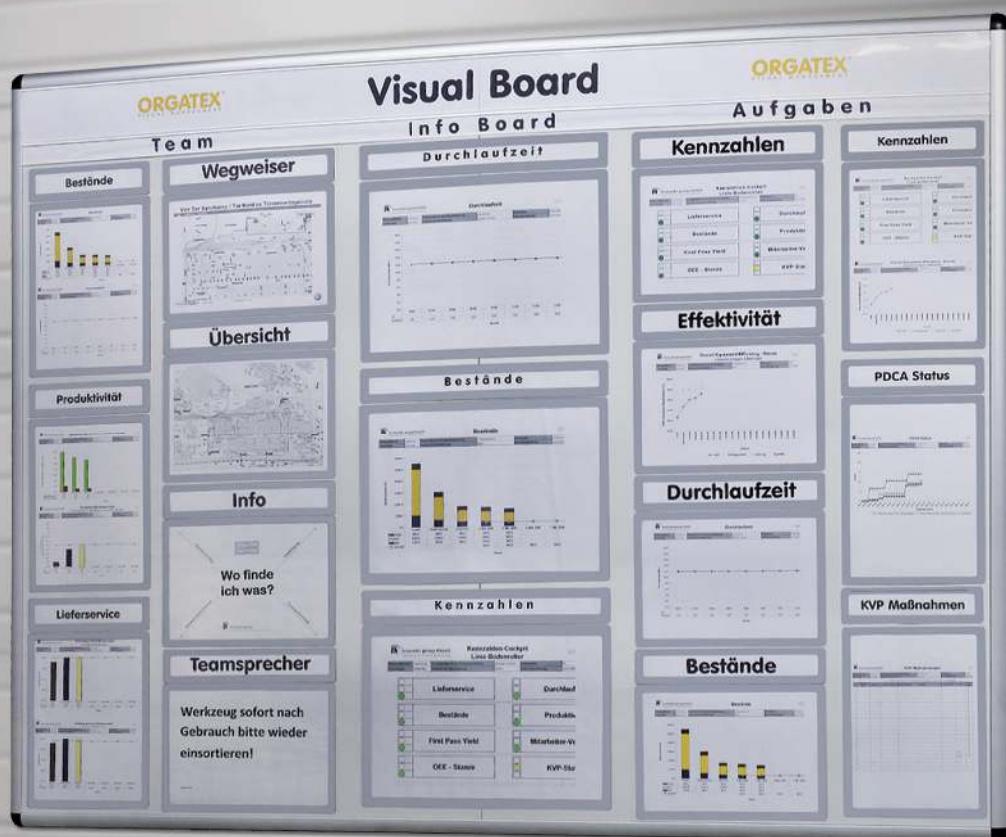

Wandboard Standard

Abmessung (BxH)	Bestell-Nr.	€/Stück
1060 X 1444 mm	VB-WA-1000-W	491,95*
1560 X 1444 mm	VB-WA-1500-W	651,05*
1760 X 1444 mm	VB-WA-1700-W	695,78*
2060 X 1444 mm	VB-WA-2000-W	751,05*

*Preise unter Vorbehalt - aufgrund der schwankenden Rohstoffpreise im Weltmarkthandel können die Preise variieren



Standboard

Unsere Standboards verfügen über eine Standardhöhe von 2140 mm. In dieser Höhe befindet sich:

- Überschrift 100 mm
- Überschrift 40 mm
- Whiteboard 1244 mm

- Inklusive individueller Überschrift
- Whiteboard-Qualität (beidseitig)
- Mit Boardmarker beschreibbar
- Mit einseitiger Ablage (beidseitig auf Anfrage)

Gestalten Sie die Breite Ihres Standboards nach Ihren individuellen Ansprüchen.



**- Überschrift frei zu gestalten
- Whiteboard Qualität**

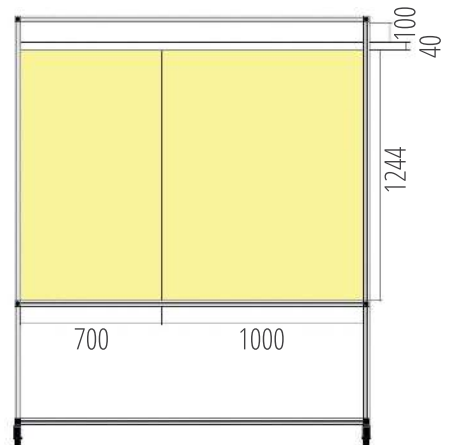
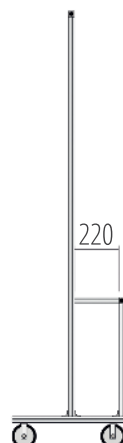

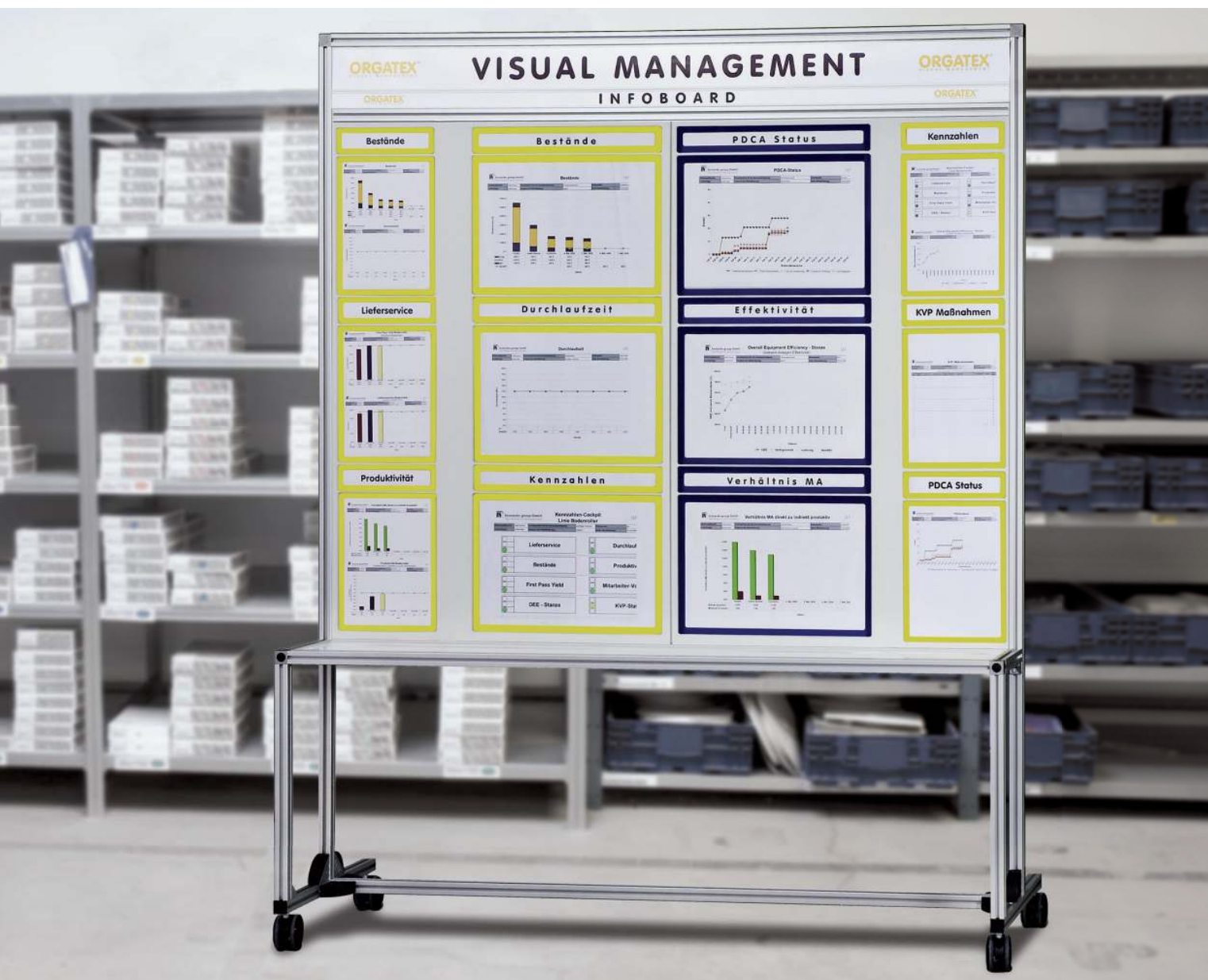

Standboard Standard

Abmessung (BxH)	Bestell-Nr.	Ausführung	€/Stück
1060 X 2140 mm	VB-ST-1000-A	mit einseitiger Ablage	824,74*
1560 X 2140 mm	VB-ST-1500-A	mit einseitiger Ablage	981,62*
1760 X 2140 mm	VB-ST-1700-A	mit einseitiger Ablage	1076,41*
2060 X 2140 mm	VB-ST-2000-A	mit einseitiger Ablage	1178,10*

*Preise unter Vorbehalt - aufgrund der schwankenden Rohstoffpreise im Weltmarkthandel können die Preise variieren



Cube drehbar

Die Kombination aus fest stehendem Unterteil und um 360° drehbarem Oberteil verleiht dem Cube die maximale Flexibilität.

- Überschrift 100 mm
- Whiteboard 1244 mm

- Inklusive individueller Überschrift
- Whiteboard-Qualität
- Mit Boardmarker beschreibbar
- Höhenverstellbare Tellerfüße

Gestalten Sie die Breite Ihres Cubes nach Ihren individuellen Ansprüchen.



- Überschrift frei zu gestalten
- Whiteboard Qualität

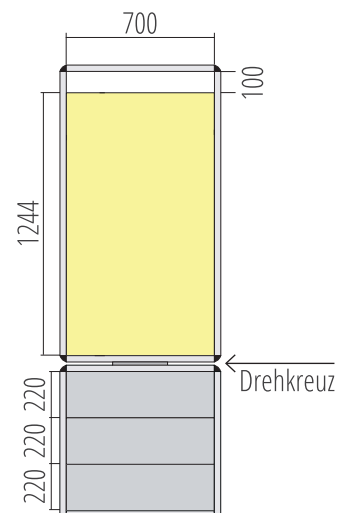



Cube drehbar Standard

Abmessung (BxH)	Bestell-Nr.	€/Stück
500 x 2200 mm	VB-LC360-500	1777,22*
700 x 2200 mm	VB-LC360-700	2250,55*

*Preise unter Vorbehalt - aufgrund der schwankenden Rohstoffpreise im Weltmarkthandel können die Preise variieren



Cube

Unsere Cubes verfügen über eine Standardhöhe von 2204 mm.
In dieser Höhe befindet sich:

- Überschrift 100 mm
- Überschrift 40 mm
- Whiteboard 1244 mm

- Inklusive individueller Überschrift
- Whiteboard-Qualität
- Mit Boardmarker beschreibbar
- Erhältlich als Säulenumbauung

Gestalten Sie die Breite Ihres Cubes nach Ihren individuellen Ansprüchen.

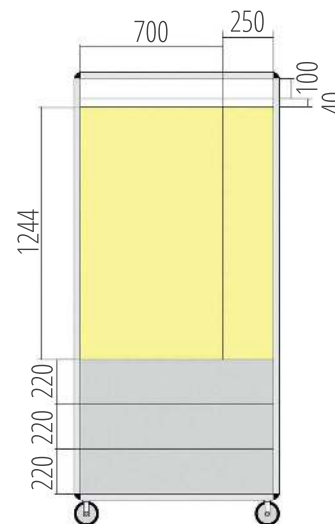

**- Überschrift frei zu gestalten
- Whiteboard Qualität**





Cube Standard			€ / Stück
Abmessung (BxH)	Bestell-Nr.		
500 x 2204 mm	VB-LC-500		1415,21*
700 x 2204 mm	VB-LC-700		1749,18*

*Preise unter Vorbehalt - aufgrund der schwankenden Rohstoffpreise im Weltmarkthandel können die Preise variieren



Haltestelle

Sammeln Sie Ihre KANBAN-Karten gezielt an einem Platz.
Die Haltestelle dient als klarer Hinweis bzw. Haltepunkt für Ihren Milk Run (Routenzug).

- Individuelles Haltestellensymbol
- Individuelle Fahrplandarstellung

Primus Sichtfach ist nicht im Preis enthalten.

Optional in unterschiedlichen Größen erhältlich.

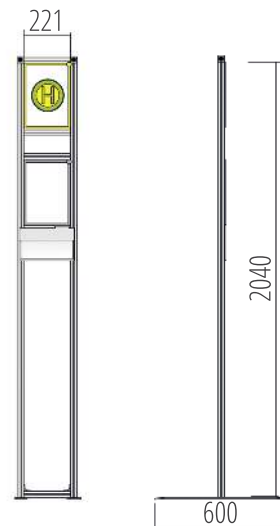



Haltestelle

Abmessung (BxH)

600 x 2040 mm

Bestell-Nr.

VB-ST-HALT

€/Stück

472,05*



*Preise unter Vorbehalt - aufgrund der schwankenden Rohstoffpreise im Weltmarkthandel können die Preise variieren



Zubehör

Stifthalter, magnetisch



Bestell-Nr.	€/Stück
VB-SH-MA	4,70

Magnethalter für Stifte/Boardmarker mit einem Durchmesser von max.12 mm.

Magnetschilder für Wertstromsymbole

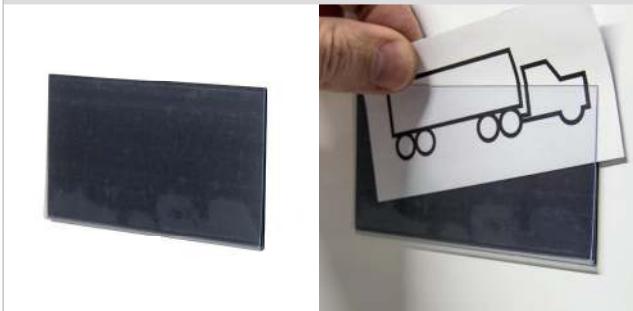

Bezeichnung	Bestell-Nr.	Abmessung (BxH)	Inlay (ET)	Pack	€/Pack
Magnetschilder groß	HE148-105	105 x 148 mm	ET105-148	50 Stück	64,03
Magnetschilder klein	HE547-75	75 x 47 mm	ET475	50 Stück	44,87
Weiße Kartoneinlage	ET105-148	105 x 148 mm		40 Stück	7,83
Weiße Kartoneinlage	ET475	75 x 47 mm		120 Stück	7,83

Aufkleberblock Smiley, selbstklebend



Bestell-Nr.	Abmessung	Blöcke/Pack	Pack	€/Pack	€/Pack ab 5	€/Pack ab 50
VB-ZB001	Ø 30 mm	20 Stück	1200 St.	19,09	18,21	17,34

Smiley-Aufkleber zum Kennzeichnen des entsprechenden Status.

Haltemagnete Smiley, magnetisch



Bezeichnung	Bestell-Nr.	Abmessung	Farbe	Pack	€/Pack
Smiley traurig	VB-HMS-01	Ø 36 mm	rot	10 Stück	19,75
Smiley neutral	VB-HMS-04	Ø 36 mm	gelb	10 Stück	19,75
Smiley lachend	VB-HMS-05	Ø 36 mm	grün	10 Stück	19,75

Smileys gedruckt auf kunststoffummantelten Magneten.
Hohe Haftkraft und eine gute Symbolwirkung.

Board Cleaner



Bestell-Nr.	€/Stück
VB-WR	18,28

- Reinigungsspray für Whiteboards
- Schnell trocknend
- Zum Entfernen angetrockneter Rückstände
- Ohne Treibmittel
- Flascheninhalt 250ml

Whiteboard Stifte



Bestell-Nr.	Pack	€/Pack
VB-WS4	4 Stück	7,92

- Leicht abwischbar von allen Whiteboard-Oberflächen
- Für Whiteboards und Flipcharts
- Etui mit 4 Farben vorsortiert, Schwarz, Rot, Blau und Grün
- Sauber nachfüllbar



Zubehör

Halterung für Whiteboard Stifte, magnetisch



Bestell-Nr.	€/Stück
VB-SH4-MA	10,45

- Für alle magnethaftenden Whiteboards
- Magnethaftend
- Fassungsvermögen für bis zu 4 Boardmarker

Board Assistant, magnetisch



Bezeichnung	Bestell-Nr.	Pack	€/Pack
Board Assistant	VB-BA-MA	1 Stück	20,35
Nachfüllpack Wischer	VB-LP	100 Stück	12,05

- Für alle magnethaftenden Whiteboards
- Aufbewahrungsbox magnethaftend
- Fassungsvermögen für bis zu 7 Boardmarker
- Deckel dient als Tafelwischer

Ordnerablage



Bestell-Nr.	€/Stück	€/Stück ab 5	€/Stück ab 10
VB-ZB002	36,82	34,98	33,14

- Zum Anbringen an unsere Aluprofile (Visualboards)
- Geeignet für die Ablage von Ordnern
- Schafft Platz und die Ordner sind sofort griffbereit

ORGATEX®

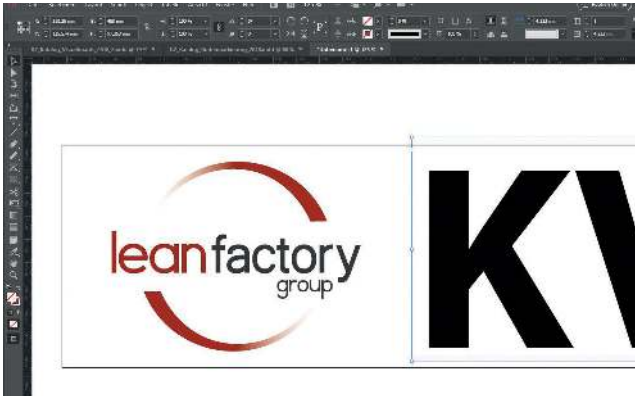

**Überschriftendruck nach
Ihren Vorgaben:
- Ihr Logo
- Ihr Wunschttext**



KVP-Board



KW 17

Montage	Montag			Dienstag			Mittwoch			Donnerstag			Freitag				
	Datum: 07.11.18			Datum: 08.11.18			Datum: 09.11.18			Datum: 10.11.18			Datum: 11.11.18				
	Soll	Ist	Status	Soll	Ist	Status	Soll	Ist	Status	Soll	Ist	Status	Soll	Ist	Status		

Montage	Datum	Ursache	Maßnahme	Wer	Bis wann	Status

Termine 2018



TERMINE 2018

In diesem Kalender sind alle Termine mit dem Preis. Sobald die ersten verbindlichen Angebote erhalten sind, können sie bei den Verantwortlichen der **Betriebsplanung bei DR Schenker und ORGATEX** einholen. Bei Änderungen der Termine, sind wir selbstverständlich mit Lean Management und besten gemeinsamen Diskussionsangeboten für Ihre Bedürfnisse der Lean Factory.

DATUM	ORT	THEMA DER VERANSTALTUNG
27.02.2018	DR Schenker Leipzig	Shopfloor Management
28.02.2018	DR Schenker Leipzig	Digitalisierung - Industrie 4.0
17.03.2018	DR Schenker Leipzig	Shopfloor Management
18.04.2018	DR Schenker Leipzig	Digitalisierung - Industrie 4.0
05.06.2018	Lean Factory / ORGATEX, Langenfeld	Shopfloor Management
06.06.2018	Lean Factory / ORGATEX, Langenfeld	Digitalisierung - Industrie 4.0



Einleitung Dokumentenhalter

Sicherer und transparenter Aushang bei minimalem Aufwand: Mit unseren Lösungen haben Ihre Dokumente stets einen Fensterplatz

Ob Arbeitsanweisungen, Maschinenlaufzeiten, Routenzug-Fahrpläne oder Wartungs- und Inspektionsprotokolle – alle für den Betrieb wichtigen Dokumente müssen sicher und transparent ausgehängt werden. Je nach Betrieb und Einsatzgebiet sind äußere Einflüsse wie Staub, hohe Luftfeuchtigkeit oder ölhaltige Luft zu berücksichtigen, vor denen die Dokumente geschützt werden müssen.

Bei ORGATEX finden Sie ein breites Spektrum an Lösungen, um Ihre wichtigen Dokumente mit minimalem Aufwand sicher auszuhängen und unkompliziert wieder auszutauschen. Unsere Dokumentenhalter haften auf unterschiedlichen Untergründen, z.B. auf Metall, Glas, Kunststoff oder allen glatten Flächen. Unsere magnetic windows erhalten Sie in verschiedenen Formaten und Farben. Sie verfügen über drei magneti-

sche und eine selbstklebende Seite und lassen sich so auch dauerhaft fixieren. Die Dokumentenfenster sind beschreibbar, so dass z.B. Maschinenlaufzeiten ohne Entnahme des Dokuments beschriftet werden können. In Kombination mit unseren magnetic windows Überschriften sorgen sie für Übersicht im Betrieb. Neben den magnetischen Fenstern finden Sie in unserem Portfolio zudem den multi windows Dokumentenhalter, der selbst auf glatten Oberflächen haftet und mehrmals verwendbar ist.

Sollen mehrere DIN A4-Seiten in Ringbuchform ausgehängt werden, kommt unser FLIP-MAG Programm mit speziellem Neodym-Magnet zum Einsatz. Schließlich darf auch das Klemmbrett im Betriebsalltag nicht fehlen, das sich zudem ideal mit den magnetic windows kombinieren und auf Boards platzieren lässt.



Infografik Dokumentenhalter

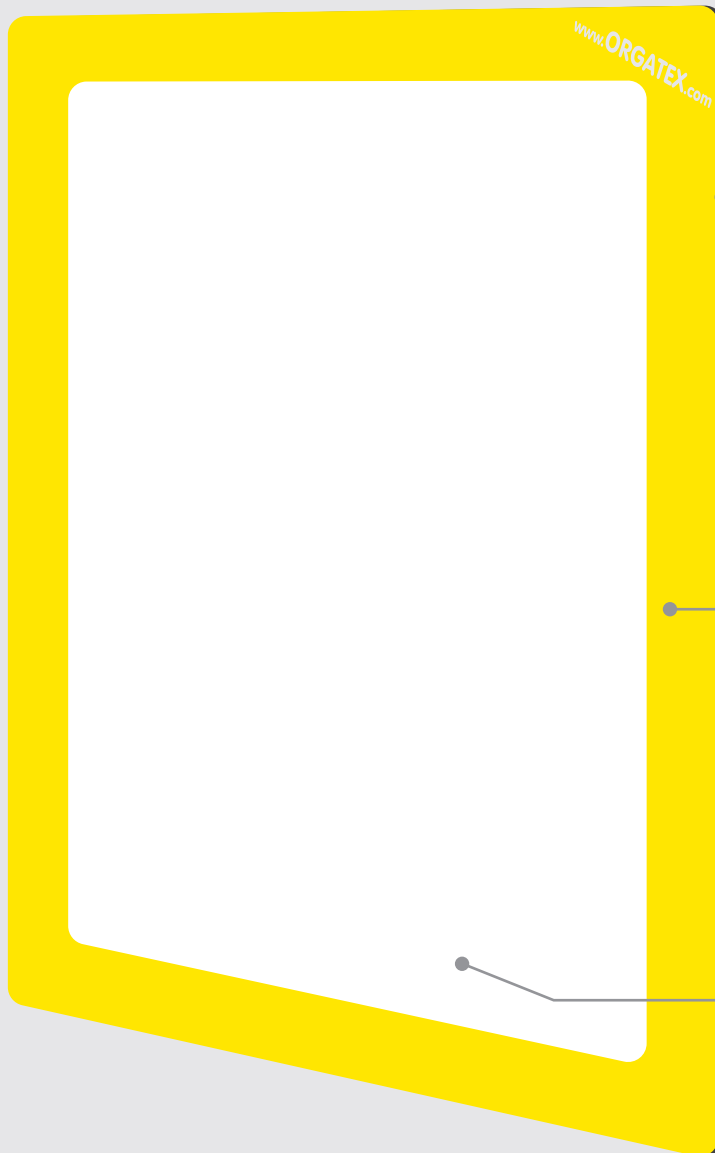

3 Seiten magnetisch,
1 Seite selbstklebend
für eine dauerhafte
Fixierung

Leichtes Auswechseln
von Dokumenten

Klare Kennzeichnung
durch farblichen
Rahmen

Beschreibbar
mit non permanent
Filzschreibern



Haften auf fast
allen Untergründen



Für eine flexible
oder dauerhafte
Kennzeichnung



Dokumente werden
vor Unreinheiten und
Witterung geschützt

ORGATEX®

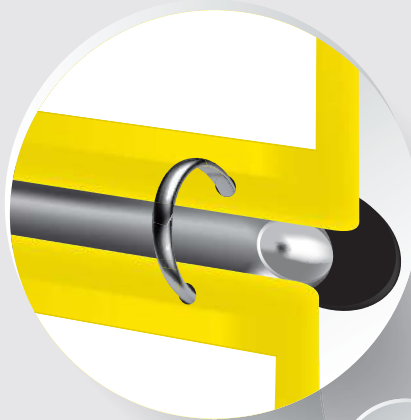

FLIP-MAG

DIN A4 Hüllen mit Heftrand und Neodymmagneten. Magnetische Ringbuchmechanik mit gummierten Hochleistungsmagneten für den Einsatz z.B. an Arbeitsplätzen, Wandboards. Die gummierte Beschichtung der Magnete verhindert ein Zerkratzen der Oberfläche wie z.B. Whiteboards.

DIN

DIN-Formate

Ausführung der Dokumentenhalter im genormten Quer- und Hochformat.



**Gängige
5S-Farben**

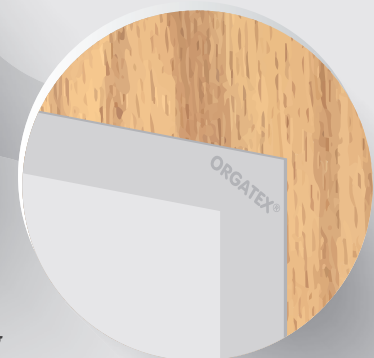

**Ständige
Weiterentwicklung**



Klemmbrett

Mit zusätzlicher Gummierung an der Klemme für einen optimalen Halt aller Arten von Dokumenten. Die robuste Metallklemme hat eine hohe Klemmwirkung. Bis zu 60 Blatt können aufgeklemt werden.

Multiwindows

Dokumentenhalter für Visual Boards. Haften selbst auf glatten Oberflächen und sind mehrmals verwendbar (repositionierbar).

Magnetic windows

- Farbliche Dokumentenfenster
- Einfaches Auswechseln von Belegen
- Dauerhafte Fixierung durch Klebestreifen möglich
- Beschreibbar (mit non permanent Filzschreibern)
- Einfache Kennzeichnung durch farbliche Rahmen





Magnetic windows

Format	Abmessung Innen / Außen (BxH)	Bestell-Nr	+ Farbcode	Pack	€/Pack	€/Pack ab 5	€/Pack ab 10
DIN A5 quer	210 x 148 mm / 235 x 173 mm	KAN-MW-A5Q-	01 03 04 05 08 88	10 Stück	71,07	67,52	63,96
DIN A4 hoch	210 x 297 mm / 235 x 322 mm	KAN-MW-A4H-	01 03 04 05 08 88	10 Stück	88,60	84,20	79,70
DIN A4 quer	297 x 210 mm / 322 x 235 mm	KAN-MW-A4Q-	01 03 04 05 08 88	10 Stück	88,60	84,20	79,70
DIN A3 hoch	297 x 420 mm / 322 x 445 mm	KAN-MW-A3H-	01 03 04 05 08 88	10 Stück	126,50	120,20	113,80
DIN A3 quer	420 x 297 mm / 445 x 322 mm	KAN-MW-A3Q-	01 03 04 05 08 88	10 Stück	126,50	120,20	113,80
DIN A2 hoch	420 x 594 mm / 445 x 620 mm	KAN-MW-A2H-	01 03 04 05 - 88	1 Stück	19,70	18,72	17,73
DIN A2 quer	594 x 420 mm / 620 x 445 mm	KAN-MW-A2Q-	01 03 04 05 - 88	1 Stück	19,70	18,72	17,73
DIN A1 quer	841 x 594 mm / 865 x 620 mm	KAN-MW-A1Q-	01 03 04 05 - 88	1 Stück	22,76	21,62	20,48





Magnetic windows Rahmen

Beleghalter für das direkte Beschriften von Dokumenten wie z. B. Maschinenlaufzeiten oder Wartungs- und Inspektionsprotokollen.

- Rahmen für direkt zu beschriftende Dokumente
- Einfaches Auswechseln von Belegen
- Dauerhafte Fixierung durch Klebestreifen möglich
- Einfache Kennzeichnung durch farbliche Rahmen

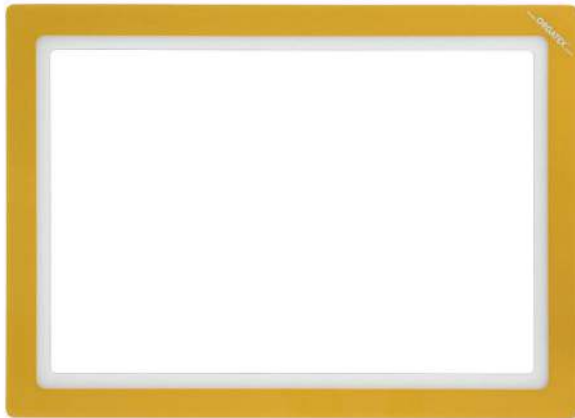



Magnetic windows Rahmen

Format	Abmessung Innen / Außen (BxH)	Bestell-Nr	+ Farbcodes ■ ■ ■ ■ ■ ■ ■ ■	Pack	€/Pack	€/Pack ab 5	€/Pack ab 10
DIN A4 hoch	210 x 297 mm / 234 x 321 mm	KAN-MWR-A4H-	01 03 04 05 08 88	10 Stück	89,90	85,50	81,10
DIN A4 quer	297 x 210 mm / 321 x 234 mm	KAN-MWR-A4Q-	01 03 04 05 08 88	10 Stück	89,90	85,50	81,10
DIN A3 hoch	297 x 420 mm / 321 x 444 mm	KAN-MWR-A3H-	01 03 04 05 08 88	10 Stück	140,50	134,20	127,80
DIN A3 quer	420 x 297 mm / 444 x 321 mm	KAN-MWR-A3Q-	01 03 04 05 08 88	10 Stück	140,50	134,20	127,80

Magnetic windows Überschrift

- Einfaches Auswechseln von Belegen
- Dauerhafte Fixierung durch Klebestreifen möglich
- Beschreibbar (mit non permanent Filzschreibern)
- Einfache Kennzeichnung durch farbliche Rahmen





Magnetic windows Überschrift

Format	Abmessung Innen / Außen (BxH)	Bestell-Nr	+ Farbcode ■ ■ ■ ■ ■ ■ ■ ■	Pack	€/Pack	€/Pack ab 5	€/Pack ab 10
DIN A4 hoch	210 x 48 mm / 235 x 70 mm	KAN-MWH-A4H-	01 03 04 05 08 88	10 Stück	53,20	50,60	47,90
DIN A4 quer	297 x 48 mm / 322 x 70 mm	KAN-MWH-A4Q-	01 03 04 05 08 88	10 Stück	54,30	51,60	48,80
DIN A3 quer	420 x 48 mm / 445 x 70 mm	KAN-MWH-A3Q-	01 03 04 05 08 88	10 Stück	64,10	60,90	57,70



Multi windows

- Umlaufender Haftrahmen
- Rückstandsfrei ablösbar
- Repositionierbar (erneut zu verkleben)
- Mehrfach verwendbar
- Auf glatten Oberflächen haftend (z. B. Glas, Metall, Kunststoff etc.)
- Keine elektrische Aufladung
- Beschreibbar mit non permanent Filzschreibern

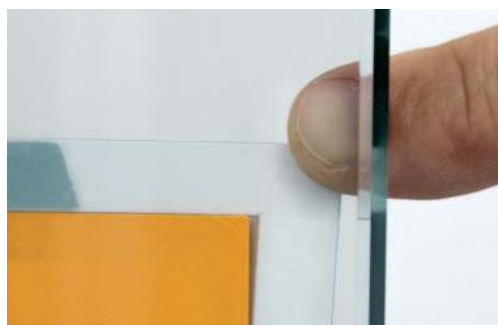
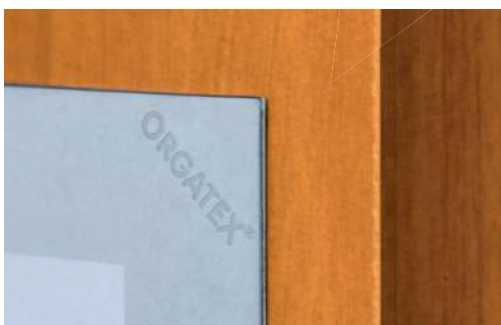
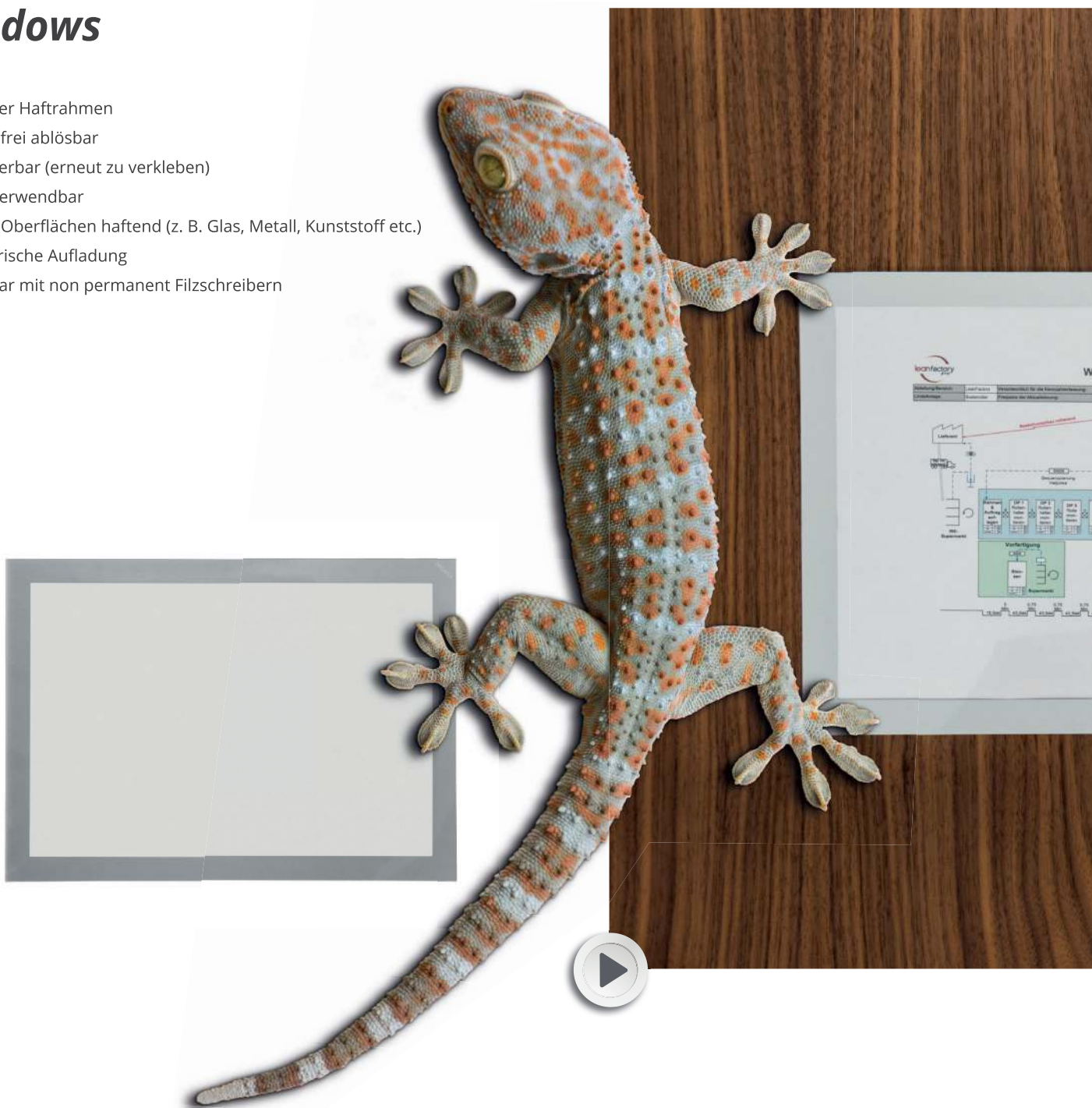

Klemmbrett

Das Klemmbrett ist der ideale Helfer wenn keine feste Schreibunterlage vorhanden ist. Die zusätzliche Gummierung an der Klemme bietet einen optimalen Halt für alle Arten von Dokumenten. Wegen der genormten Größe ist es hervorragend mit den **magnetic windows** zu kombinieren und auf Boards zu platzieren.

- Robuste Metallklemme mit hoher Klemmwirkung
- Bis zu 60 Blatt Fassungsvermögen
- Strapazierfähiger Kunststoff (Polystyrol)
- Gummierte Klemme für besonders sicheren Halt

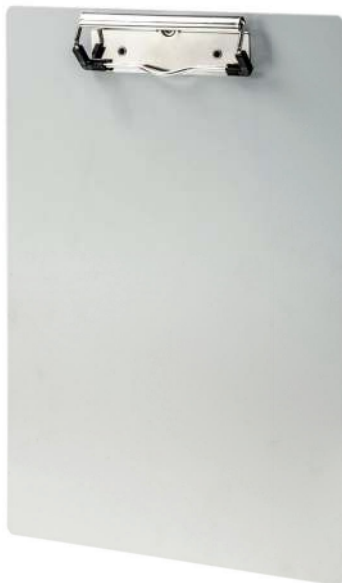



Klemmbrett

Format	Abmessung (BxH) (mm)	Bestell-Nr	Pack	€/Pack	€/Pack ab 5	€/Pack ab 10
DIN A4 hoch	234 x 321	VB-KB-A4H-88	2 Stück	19,72	18,80	17,86
DIN A4 quer	321 x 234	VB-KB-A4Q-88	2 Stück	19,72	18,80	17,86
DIN A4 hoch magnetisch	234 x 321	VB-KBM-A4H-88	2 Stück	29,98	28,60	27,22
DIN A4 quer magnetisch	321 x 234	VB-KBM-A4Q-88	2 Stück	29,98	28,60	27,22



FLIP-MAG

Hüllen mit Heftrand und stark haftenden Neodym-Magneten für Belege im Format DIN A4 hoch oder quer. Doppelseitiger Belegeinschub.

- Beidseitig nutzbar
- Zur Verwendung mit unserer Ringbuchmechanik
- Vertikal und horizontal nutzbar
- 4er Lochung

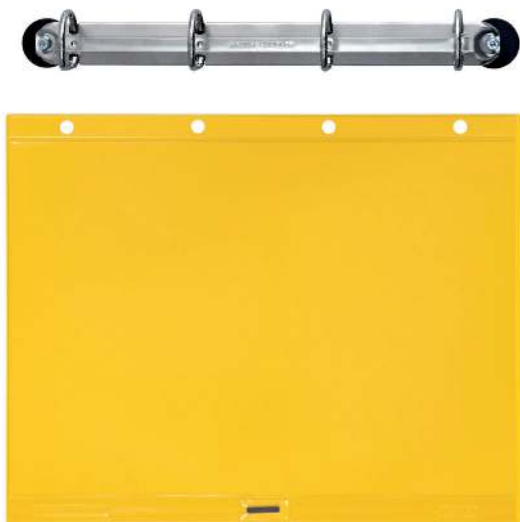



FLIP-MAG, Ringbuchmechanik

Bezeichnung	Bestell-Nr	+ Farbcode		Pack	€/Pack	€/Pack ab 5	€/Pack ab 10
FLIP-MAG (Hüllen)	FLIP-MAG-	01 03 04 05 07 -		10 Stück	60,13	57,12	54,13
FLIP-MAG ESD Ausführung	FLIP-MAG-ESD-	- - - - - 20		10 Stück	99,40	94,43	89,46
Ringbuchmechanik magnetisch	RBM-MA-35			1 Stück	27,57	26,19	24,82



Einleitung Material Transport

Damit alles ins Rollen kommt: Optimieren Sie Ihre Prozesse mit den passenden Hilfsmitteln zur bedarfsgenauen Materialversorgung

Um Kosten einzusparen und wettbewerbsfähig zu bleiben, muss die innerbetriebliche Materialversorgung höchstmöglich effizient gestaltet sein. Routenzüge gewinnen durch die gestiegenen Ansprüche an eine flexible Materialversorgung zunehmend an Bedeutung. Zur bedarfsgenauen Bereitstellung der Materialien müssen Gebinde unterschiedlicher Größe gleichzeitig transportiert werden können. ORGATEX bietet Ihnen hierfür die optimalen Hilfsmittel: Bodenroller, Regalwagen, Taxiwagen und Adapterpaletten.

ORGATEX Bodenroller aus verzinktem Stahl können durch ihre Größe und Flexibilität im Vergleich zu Paletten viel platzsparender eingesetzt werden und lassen sich zudem schneller austauschen. Es gibt sie in verschiedenen Größen, mit unterschiedlichen Rollentypen, sowohl mit als auch ohne Deichsel und auch als Palettenbodenroller – je nach Ihrem Bedarf. Abge-

rundet wird unser Portfolio durch die Adapterpalette, die speziell für die Aufnahme, die Lagerung und den Transport von Bodenrollern entwickelt wurde.

Unser für den Routenzug geeigneter Regalwagen verfügt über einen Rahmen mit Lochung, der es ermöglicht, die Ablageböden beliebig zu verstellen oder zu entnehmen. Vor allem bei weiteren Strecken kommt unser Taxiwagen zum Einsatz. Dank ihm sind für das Handling zwischen Logistikzug und Montageplatz keine weiteren Hilfen wie Gabelstapler oder Hubwagen mehr erforderlich.

Entdecken Sie unsere Lösungen und sorgen Sie für getaktete Materialversorgung, reduziertes Verkehrsaufkommen, geringere Bestände und hohe Versorgungssicherheit in Ihrem Betrieb!



Bodenroller

- 400 x 400 mm
- 400 x 600 mm
- 800 x 600 mm
- 800 x 1200 mm



Taxiwagen



Regalwagen



Adapterpalette



Infografik Material Transport

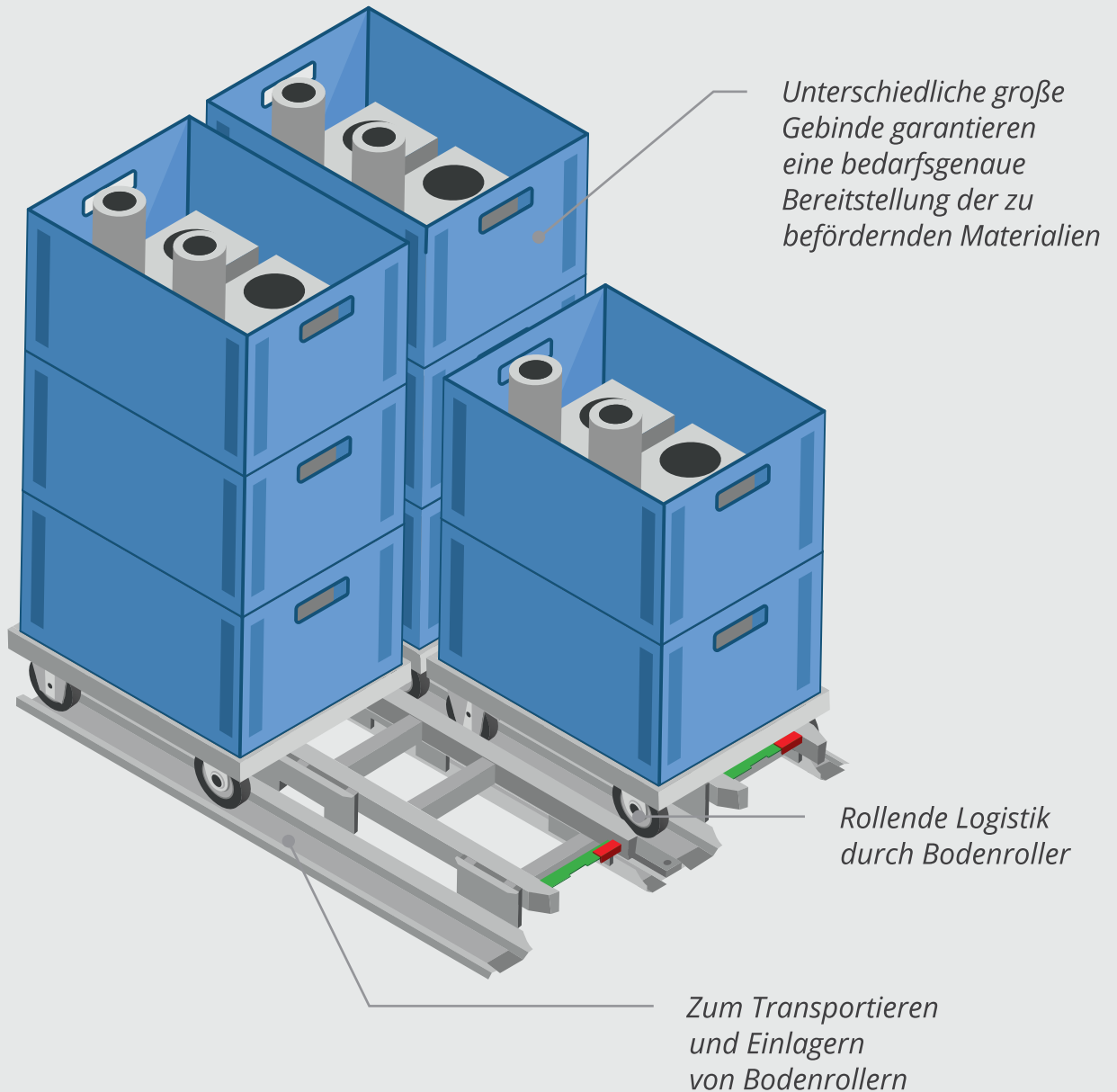

Flexible Materialversorgung

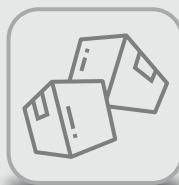

Transport von Gebinden verschiedener Größen



Versorgung mit Routenzug



Bodenroller

Bodenroller haben zwei bzw. vier Lenkrollen, sind kompatibel mit Behältern im Euromaß und Routenzug geeignet. Dabei sind sie extrem spurtreu. Geeignet für den Transport auf einer Adapterpalette.

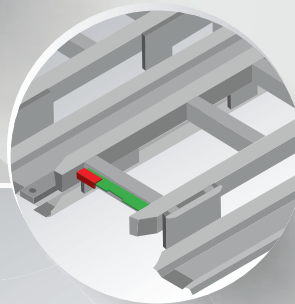

Adapterpalette

Für die Aufnahme, Lagerung und den Transport von Bodenrollern. Bodenroller lassen sich auf der Adapterpalette arretieren. Gabelstapler können die Adapterpalette quer oder längs von allen vier Seiten aufnehmen.



Umfangreiches Sortiment an Zubehörteilen

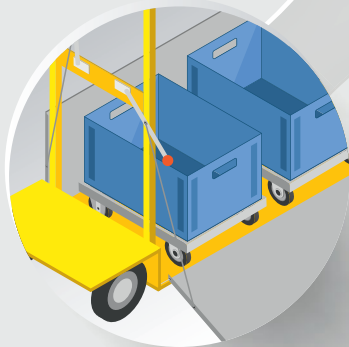

Taxiwagen

Transport bis zu 3 Bodenrollern in der Größe 400 x 600 mm gleichzeitig. Selbstverriegelndes Interlock System für zusätzliche Sicherheit. Geringe Auffahrhöhe – Bodenroller sind vor unbeabsichtigtem Herausrollen geschützt. Routenzug geeignet.

Palettenbodenroller

Standardnorm einer Europalette. Routenzug geeignet, die Deichsel ist bei diesem Bodenroller komplett versenkbar – das ermöglicht Gabelstaplern die Aufnahme des Palettenbodenrollers von drei Seiten. Optional sind Spanngurte zur Sicherung der Ladung bereits werkseitig im Rahmen verbaut.

FLATRAIL

The image features a close-up of a yellow PVC profile with a textured surface, designed for use with rollers. A white roller wheel is shown in contact with the profile. The background is a dark grey triangle on the left and white on the right.

Flatrail für Kommissionierbereiche

PVC-Profil mit integrierter Textur zur leichten Führung von Dollies.

- Selbstklebend
- Robustes PVC für hohe Beanspruchungen
- Signalfarbe: gelb
- Lean designed
- Rollensatz zur Verwendung mit Flatrail erhältlich

RAIL



Merkliste



Bestell-Nr.	Bezeichnung	Format (BxH) (mm)	Pack	€/Pack
KN-FLAT-04	Flatrail, selbstklebend	75 x 4	Meterware	6,94
KN-FLAT-EK	Flatrail Endkappe, selbstklebend		2 Stück	8,36
KN-FLAT-ROLLENSET	Rollenset		2 Stück	41,73





Bodenroller 400 x 400 mm

- Material: Stahl
- Eigengewicht: 6 KG
- Max. Beladung: 160 KG
- Rollendurchmesser: 100 mm
- Stapelbar
- Rollen für unterschiedliche Anwendungen
- ESD Ausführung verfügbar
- Gefertigt nach DIN ISO 9001 / 14001
- Geeignet für den Transport auf einer Adapterpalette
- Mit Arretierungsecken für glatte Behälterböden



Bodenroller 400 x 600 mm

- Material: Stahl
- Eigengewicht: 6,5 KG
- Max. Beladung: 250 KG
- Rollendurchmesser: 100 mm
- Kompatibel zu Behältern im Euro-Maß
- Routenzug geeignet (Deichsel Modellabhängig)
- Extrem Spurtreu
- Stapelbar
- Rollen für unterschiedliche Anwendungen
- ESD Ausführung verfügbar
- Gefertigt nach DIN ISO 9001 / 14001
- Geeignet für den Transport auf einer Adapterpalette
- Auch mit Arretierungsecken für glatte Behälterböden lieferbar





Bodenroller 800 x 600 mm

- Material: Stahl
- Eigengewicht: 12 KG
- Max. Beladung: 500 KG
- Rollendurchmesser: 100 mm
- Kompatibel zu Behältern im Euro-Maß
- Routenzug geeignet (Deichsel Modellabhängig)
- Extrem Spurtreu
- Stapelbar
- Rollen für unterschiedliche Anwendungen
- ESD Ausführung verfügbar
- Gefertigt nach DIN ISO 9001 / 14001
- Geeignet für den Transport auf einer Adapterpalette
- Auch mit Arretierungsecken für glatte Behälterböden lieferbar



Übersicht Bodenroller

 Preise auf Anfrage 

Größe	400 x 400 mm 	400 x 600 mm 	800 x 600 mm 
Zuladung KG	250 Kg	250 Kg	500 Kg
Stapelbar	ja	ja	ja
Deichsel	nein	optional	optional
Arretierungsecken	ja	optional	optional
Adapterpalette	ja	ja	ja
Taxiwagen	nein	ja	ja
Rollenbreite / -durchmesser (mm)	35 / 100	35 / 100	35 / 100
-Polyamid	optional	optional	optional
-ESD	optional	optional	optional
-Gummi	optional	optional	optional



Paletten Bodenroller 600 x 800 mm

- Polyurethan Räder 160 mm
- Lenkrollen mit Feststeller
- Tragfähigkeit max. 1000 KG
- Verzurrsystem 1 Gurt (optional)
- Oberfläche galvanisch verzinkt
- 3 Seiten Beladung durch versenkbare Deichsel
- Routenzug geeignet (Deichsel Modellabhängig)



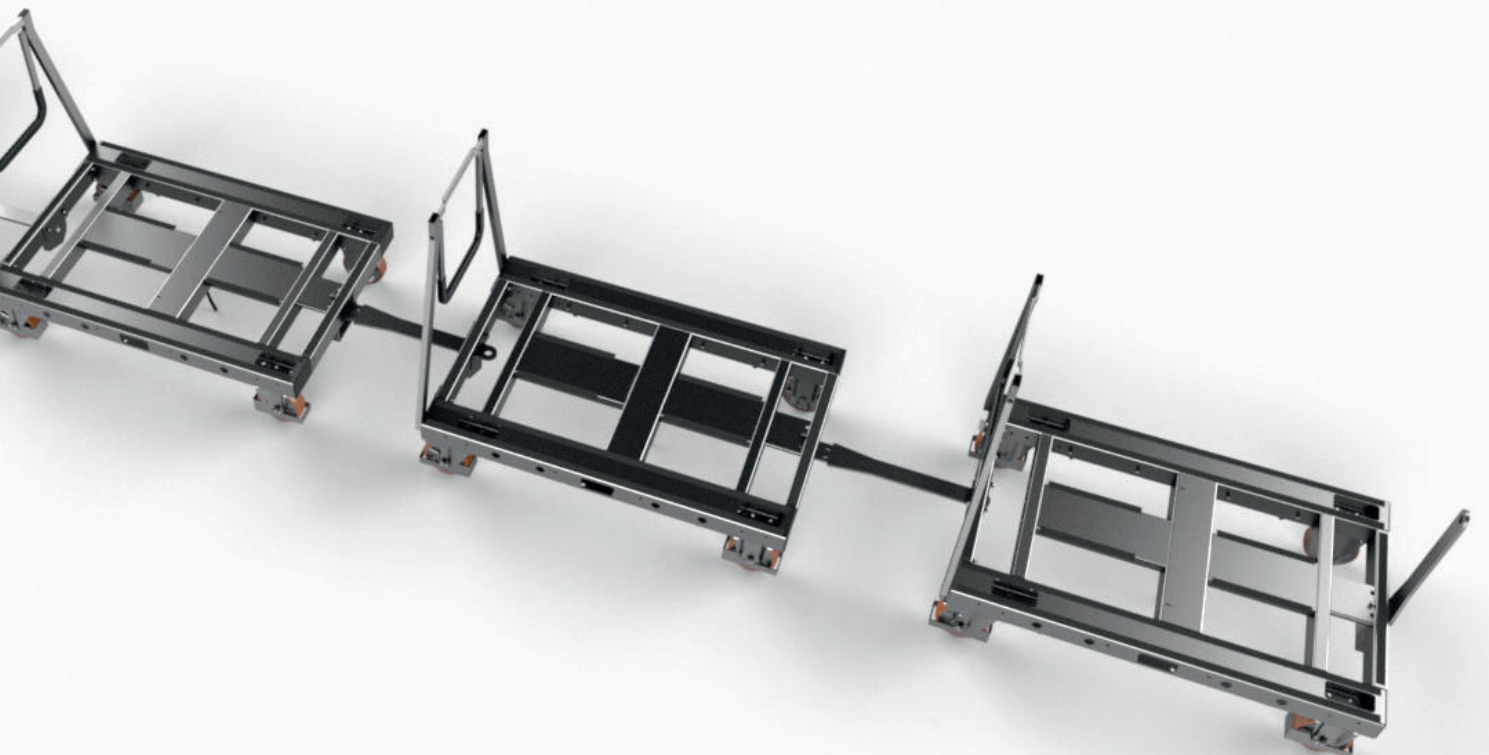

Paletten Bodenroller 600 x 800 mm



Bestell-Nr.	Lenkrollen / Bockrollen	Ausführung	Breite (mm)	Länge (mm)	€/Stück
MAT-BORO-800x600	2 / 2 (Polyurethan)	Holzdeck	600	800	auf Anfrage
MAT-BORO-800x600-1	2 / 2 (Polyurethan)	offen	600	800	auf Anfrage
MAT-BORO-800x600V	2 / 2 (Polyurethan)	Holzdeck / 1 Verzurrsystem	600	800	auf Anfrage
MAT-BORO-800x600V1	2 / 2 (Polyurethan)	offen / 1 Verzurrsystem	600	800	auf Anfrage



Paletten Bodenroller 800 x 1200 mm

- Polyurethan Räder 160 mm
- Lenkrollen mit Feststeller
- Tragfähigkeit max. 1000 KG
- Verzurrsystem 2 Gurte (optional)
- Oberfläche galvanisch verzinkt
- 3 Seiten Beladung durch versenkbare Deichsel
- Routenzug geeignet (Deichsel Modellabhängig)





Paletten Bodenroller 800 x 1200 mm



Bestell-Nr.	Lenkrollen / Bockrollen	Ausführung	Breite (mm)	Länge (mm)	€/Stück
MAT-BORO-1200x800	2 / 2 (Polyurethan)	Holzdeck	800	1200	auf Anfrage
MAT-BORO-1200x800-1	2 / 2 (Polyurethan)	offen	800	1200	auf Anfrage
MAT-BORO-1200x800V	2 / 2 (Polyurethan)	Holzdeck / 2 Verzurrsystem	800	1200	auf Anfrage
MAT-BORO-1200x800V1	2 / 2 (Polyurethan)	offen / 2 Verzurrsystem	800	1200	auf Anfrage



Zubehör

Schiebestange für Bodenroller



Bestell-Nr.	€/Stück
MAT-STANGE	auf Anfrage

Die ergonomisch ausgelegte Schiebestange ist das ideale Hilfsmittel gerade bei Bodenrollern mit geringer Ladehöhe. Einfach einzuhängen und sofort als Schiebe- oder Ziehhilfe zu verwenden. Nutzbar für alle K-Hartwall Bodenroller-Typen.

Produziert von
K.HARTWALL
Logistics Efficiency through Innovation

Ölwanne für Bodenroller verzinkt, eloxiert



Bestell-Nr.	Ausführung	€/Stück
MAT-BORO-ZB001	für Bodenroller 400 x 600	auf Anfrage
MAT-BORO-ZB002	für Bodenroller 800 x 600	auf Anfrage

Tropfdichte und stoßfeste Ölwanne aus eloxiertem Stahl.

Ölwanne für Bodenroller Kunststoff



Bestell-Nr.	Ausführung	€/Stück
MAT-BORO-ZB004	für Bodenroller 400 x 600	auf Anfrage

Tropfdichte Ölwanne aus tiefgezogenem Kunststoff.

Produziert von
K.HARTWALL
Logistics Efficiency through Innovation

Holzdeck für Bodenroller



Bestell-Nr.	Ausführung	€/Stück
MAT-BORO-ZB003	für Bodenroller 800 x 600	auf Anfrage

Holz-Aufsatzdeck für den Transport nicht formschlüssiger Gebinde.

Produziert von
K.HARTWALL
Logistics Efficiency through Innovation



Schlepperdeichsel für Taxiwagen

Bestell-Nr.

€/Stück

auf Anfrage

auf Anfrage

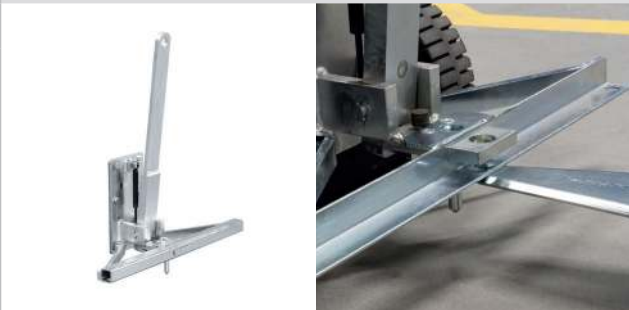

- Max. Zuggewicht: 6t (Deichsel), 2t (Zapfen)
- Stabile, verschweißte Stahlkonstruktion
- Entwicklung unter Berücksichtigung ergonomischer Aspekte
- Schnelle und einfache Fußbedienung

- Hochwertige Ausführung mit Gasdruckzylinder
- Passend für die gängigsten Schleppertypen
- Kompatibel mit allen Bodenroller Typen, Regalwagen und Taxiwagen MAT-TAXI002

Produziert von
K.HARTWALL
 Logistics Efficiency through Innovation





Regalwagen 800 x 1200 mm

- Tragfähigkeit gesamt 450 KG
- Ebenen im Abstand von 50 mm einstellbar
- Ladevolumen 4x KLT 400 x 600 je Ebene
- Je 2 Lenk- und Bockrollen
- 160 mm Polyurethan Räder
- Serienausstattung 3 Böden und Grundplatte
- Mit Cover Routenzugfähig
- Innenmaße (lxbxh) 1200 x 800 x 1367 mm
- Außenmaße (lxbxh) 1260 x 808 x 1675 mm





Regalwagen 800 x 1200 mm



Bestell-Nr.	Lenkrollen / Bockrollen	Bezeichnung	Breite (mm)	Länge (mm)	€/Stück
MAT-RW12X8-001	2 / 2 (Polyurethan)		808	1260	auf Anfrage
MAT-RW-ZB001	-	Cover für Regalwagen	-	-	auf Anfrage



Taxiwagen für Bodenroller

- Beförderung von Bodenroller über lange Distanzen
- Beidseitige Be- und Entladung
- Maximale Beladung 750 kg
- Extrem niedrige Ladehöhe
- Bedienung der Auffahrampen per Handhebel (Interlock-System)





Taxiwagen

Bestell-Nr.	Lenkrollen / Bockrollen	Ausführung	Breite (mm)	Länge (mm)	€/Stück
MAT-TAXI001	4 / - (Polyurethan)	für 3 Bodenroller 400 mm	726	2480	auf Anfrage
MAT-TAXI002	2 / 2 (Polyurethan)	für 3 Bodenroller 400 mm	726	2287	auf Anfrage



Adapterpalette für Bodenroller

- Material: Stahl
- Eigengewicht: 39 KG
- Traglast: 1000 KG
- Galvanisch verzinkt
- LKW Transport geeignet
- Einlagerung in Schwerlastregalen möglich
- Beladen und unbeladen stapelbar



Adapterpalette für:

- 6 Bodenroller á 400 x 400 mm
- 4 Bodenroller á 400 x 600 mm
- 2 Bodenroller á 800 x 600 mm
- 2 Bodenroller á 400 x 600 mm und
1 Bodenroller á 800 x 600 mm

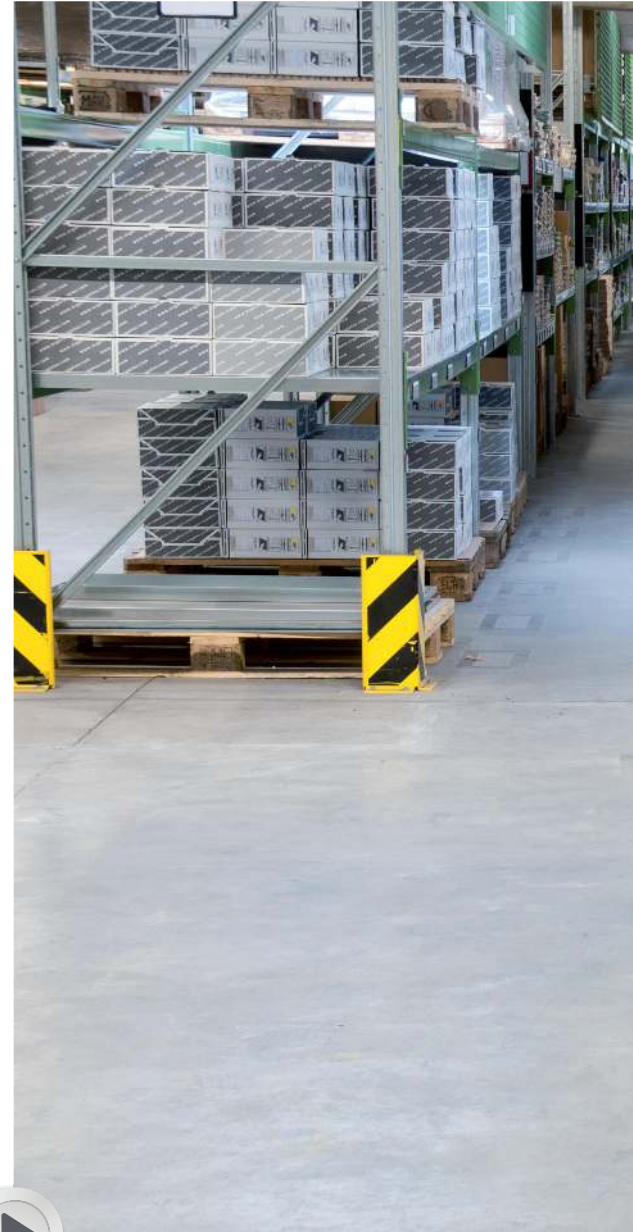

Produziert von
K.HARTWALL
Logistics Efficiency through Innovation



Adapterpalette

Bestell-Nr.

Breite (mm)

Länge (mm)

€/Stück

MAT-ADAP-4

800

1200

auf Anfrage



Auflagedeckel, Verzurrgrurt

- Material: Polypropylen
- Eigengewicht: 1 KG
- Ausführung mit 4 Umreifungsnuten
- Nur für innerbetrieblichen Transport
- Max. Belastbarkeit: 1000 KG

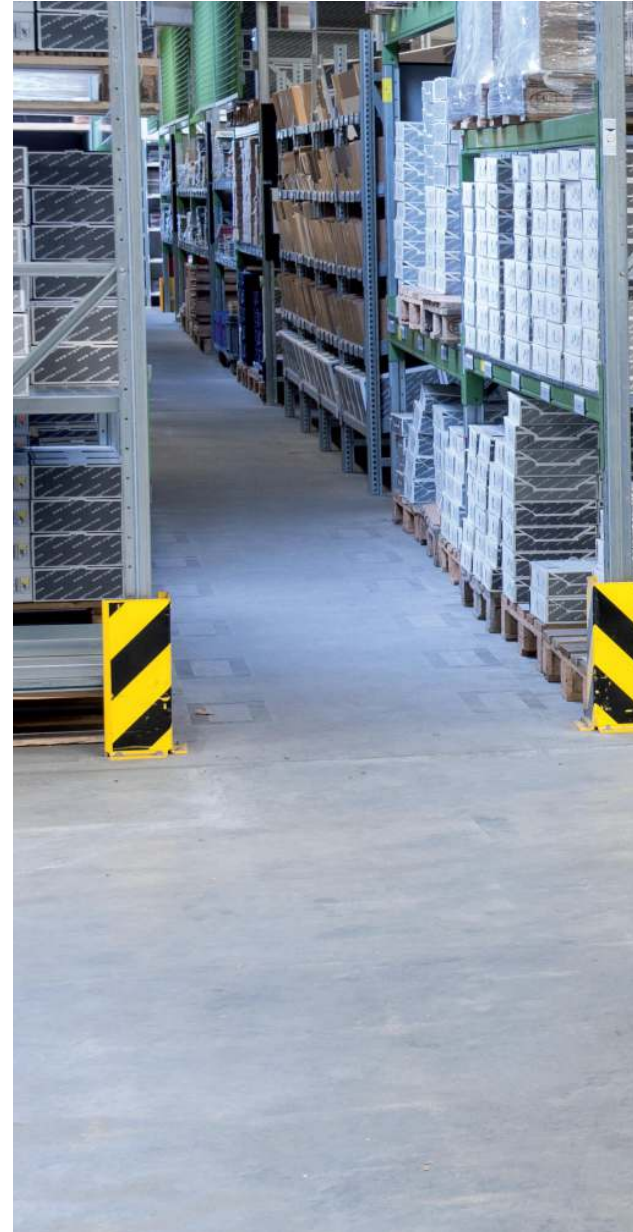

Produziert von
K.HARTWALL
Logistics Efficiency through Innovation



Auflagedeckel, Verzurrurt



Bestell-Nr.	Bezeichnung	€/Stück
MAT-ADAP-ZB002	Paletten-Auflagedeckel	auf Anfrage
MAT-ADAP-ZB001	Verzurrurt	auf Anfrage



Einleitung Material Bereitstellung

Alles zur richtigen Zeit in der richtigen Menge am richtigen Ort:
Mit Bahnhofssystem zur gesicherten und exakten Materialbereitstellung

Bei der Variantenvielfalt heutiger Produktionen ist eine gesicherte Materialbereitstellung unerlässlich. Moderne Produktionsbetriebe setzen deshalb auf Bahnhofs-systeme, auch Supermarkt genannt. Basis dieser Systeme ist das „First in – First out“ Prinzip, kurz FiFo, das unter anderem Schäden durch zu lange Lagerung verhindert und eine leichte Rückverfolgbarkeit bei Materialfehlern oder Störungen ermöglicht.

Bahnhofs-systeme funktionieren ähnlich wie ein Durchlaufregal: Dadurch, dass Füllstände sofort sichtbar sind, lässt sich die Ware punktgenau auffüllen und bereitstellen und die benötigte Menge vorkommissionieren. Die einzelnen Spuren des Bahnhofs werden gekennzeichnet und sorgen für eine eindeutige Trennung unterschiedlicher Pro-

dukte, wodurch eine Verwechslungs-gefahr bei der Entnahme ausgeschlossen wird. Das System sorgt somit für einen optimierten Materialfluss mit gesteigerter Effizienz, reduzierten Beständen und minimiertem Platzbedarf.

Für Ihren individuellen Bedarf bei der Materialbereitstellung bietet Ihnen ORGATEX sowohl Monorail-Schienensysteme mit höchstmöglicher Flexibilität als auch Systeme für die dauerhafte Installation an, die jeweils für unterschiedliche Rollenbreiten geeignet sind. Darüber hinaus umfasst unser Portfolio Parkbuchten aus Aluminium oder Kunststoff, die das Wegrollen von Bodenrollern verhindern: So können Produkte punktgenau positioniert und z.B. platzsparend am Arbeitsplatz bereitgestellt werden.

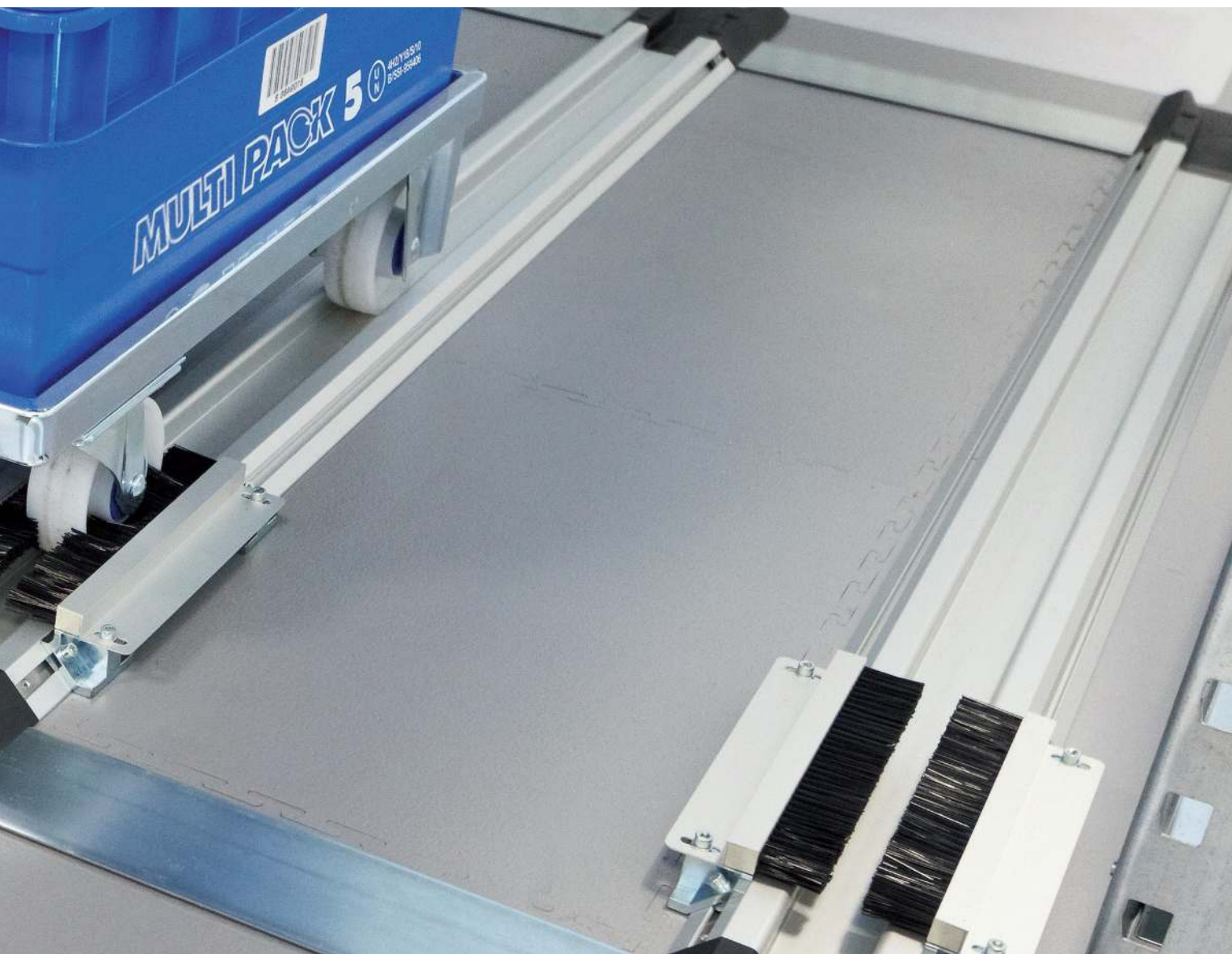

FiFo-Monorail Bahnhof

- FiFo-Monorail 40 mm
- FiFo-Monorail 55 mm
- FiFo-Monorail Beschilderung
- FiFo-Monorail Zubehör



Parkbucht



FiFo Bahnhof



Parkbucht KU



Flatrail



KLT-Lifter



Infografik Material Bereitstellung

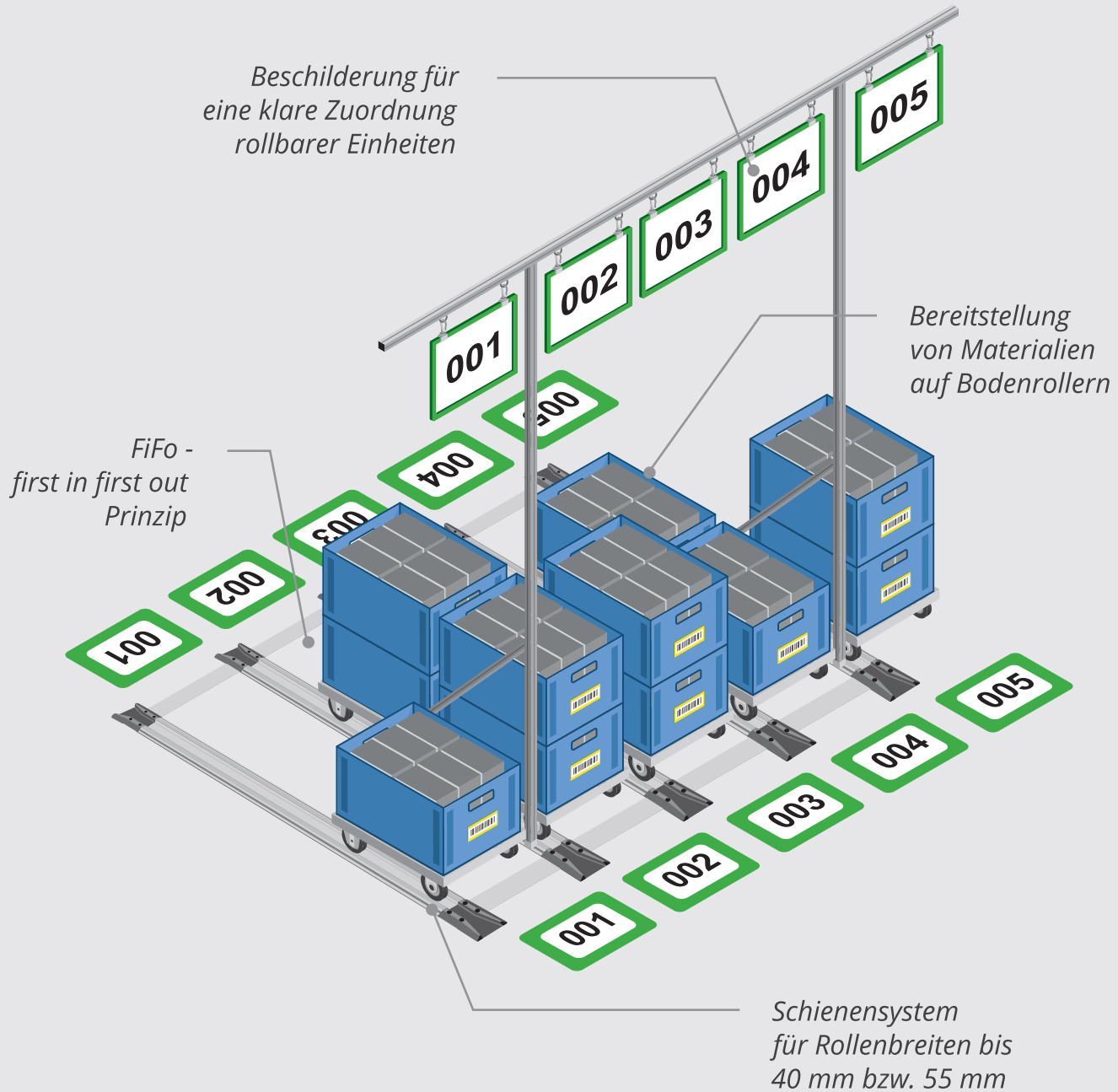

Für unterschiedliche Rollenbreiten



Ergonomischer Arbeitsplatz



Für Ordnung und Sauberkeit

ORGATEX®



Parkbucht

*Verhindert das Wegrollen der Bodenroller.
Bodenroller werden genau positioniert und somit
platzsparend am Arbeitsplatz zur Verfügung gestellt.
Lieferbar in zwei Höhen und unterschiedlichen Breiten.
Einfache Anbringung (selbstklebend).*

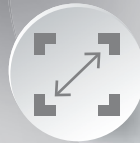

Individuelle Sonderlösungen

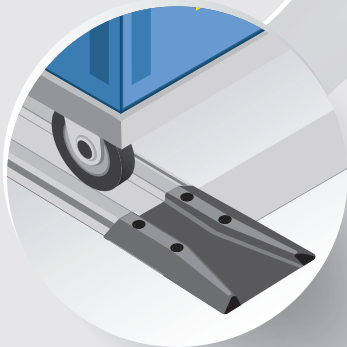

Umfangreiches Sortiment an Zubehörteilen

FiFo-Monorail-System

*Laufschielen in den Maßen 40 mm und 55 mm für
unterschiedliche Rollenbreiten der Bodenroller. Durch
flexible Längen und Breiten ist das System auch nach
der Montage beliebig erweiterbar. Die standardisierte
Beschilderung von Bahnhofs-systemen gewährleistet
eine klare Zuordnung rollbarer Einheiten.*

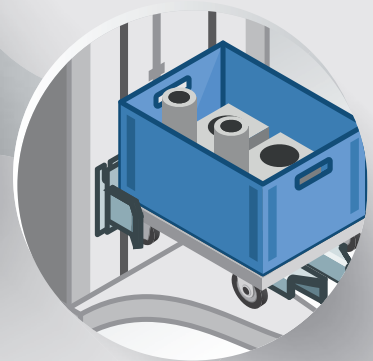

KLT-Lifter

*Dient zum Heben und Senken von Klein-
ladungsträgern (KLTs) oder ähnlichen Behäl-
tissen auf eine ergonomische Arbeitshöhe.*



FiFo-Monorail **40 mm - 5S**

Schienensystem für Rollenbreiten bis 40 mm.

- Klare Zuordnung des Materials
- Einfaches Einführen der Bodenroller
- Schnelle Montage
- Erweiterbar in der Länge und Breite



bestehend aus:

- 5 FiFo-Monorail Schienen
- 10 FiFo-Monorail Endkappen
- 20 Madenschrauben
- 8 FiFo-Monorail Verbindungsblechen
- 32 Hülsenmuttern





FiFo-Monorail Bahnhof 40 mm

Bestell-Nr.	Ausführung	Spurbreite (mm)	€/Stück
MONO-5S-1200	FiFo-Monorail Bahnhof 1200 mm	400	402,50*
MONO-5S-1800	FiFo-Monorail Bahnhof 1800 mm	400	492,50*
MONO-5S-2400	FiFo-Monorail Bahnhof 2400 mm	400	575,00*
MONO-5SVB8-1200	FiFo-Monorail Bahnhof 1200 mm	800	438,75*
MONO-5SVB8-1800	FiFo-Monorail Bahnhof 1800 mm	800	528,75*
MONO-5SVB8-2400	FiFo-Monorail Bahnhof 2400 mm	800	611,25*

*Preise unter Vorbehalt - aufgrund der schwankenden Rohstoffpreise im Weltmarkthandel können die Preise variieren



FiFo-Monorail **55 mm - 5S**

Schienensystem für Rollenbreiten bis 55 mm.

- Klare Zuordnung des Materials
- Einfaches Einführen der Bodenroller
- Schnelle Montage
- Erweiterbar in der Länge und Breite



bestehend aus:

- 5 FiFo-Monorail Schienen
- 10 FiFo-Monorail Endkappen
- 20 Madenschrauben
- 8 FiFo-Monorail Verbindungsblechen
- 32 Hülsenmuttern



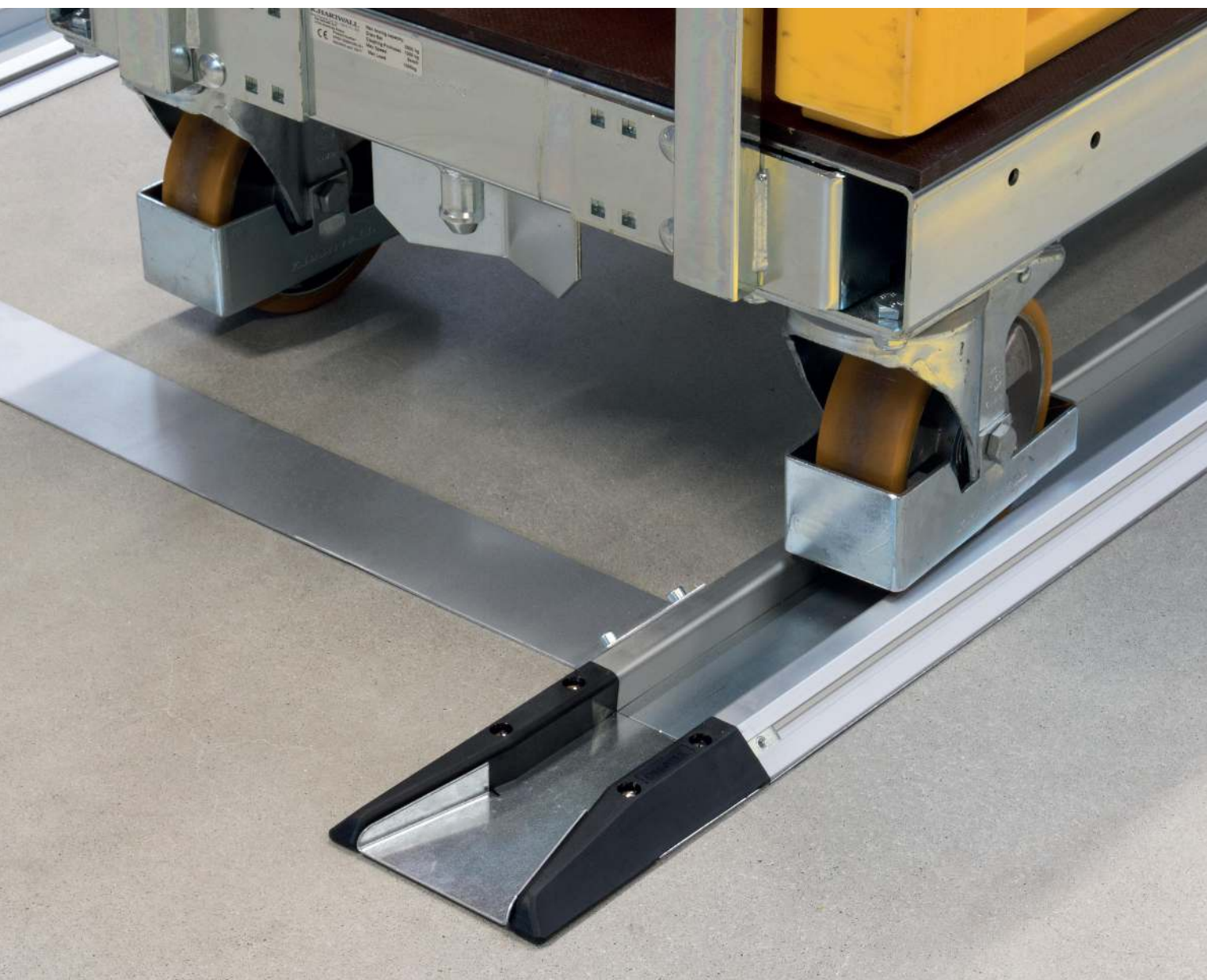

FiFo-Monorail Bahnhof 55 mm			
Bestell-Nr.	Ausführung	Spurbreite (mm)	€/Stück
MONO-5S-1200-55	FiFo-Monorail Bahnhof 1200 mm	400	741,25*
MONO-5S-1800-55	FiFo-Monorail Bahnhof 1800 mm	400	866,50*
MONO-5S-2400-55	FiFo-Monorail Bahnhof 2400 mm	400	993,08*
MONO-5SVB8-1200-55	FiFo-Monorail Bahnhof 1200 mm	800	775,70*
MONO-5SVB8-1800-55	FiFo-Monorail Bahnhof 1800 mm	800	900,95*
MONO-5SVB8-2400-55	FiFo-Monorail Bahnhof 2400 mm	800	1027,53*

*Preise unter Vorbehalt - aufgrund der schwankenden Rohstoffpreise im Weltmarkthandel können die Preise variieren



FiFo-Monorail ***Individuell***

Schienensystem für individuelle Rollenbreiten. Die Bodenroller können einseitig oder beidseitig an den Außenkanten geführt werden. **Muss im Boden montiert werden.**

- Klare Zuordnung des Materials
- Einfaches Einführen der Bodenroller
- Schnelle Montage
- Erweiterbar in der Länge und Breite





Monorail Individuell						
Bestell-Nr.	Bezeichnung	Ausführung	bestehend aus	Pack	€/Pack	
MONO-SP-1200-V	Monorail Flanke	1200 mm	2 Flanken, 6 Befestigungswinkeln, inklusive Befestigungsmaterial	2 Flanken	73,06*	
MONO-SP-1800-V	Monorail Flanke	1800 mm	2 Flanken, 8 Befestigungswinkeln, inklusive Befestigungsmaterial	2 Flanken	103,19*	
MONO-SP-2400-V	Monorail Flanke	2400 mm	2 Flanken, 10 Befestigungswinkeln, inklusive Befestigungsmaterial	2 Flanken	129,85*	
MONO-SP-EK-V	Endkappen Set	-	2 linke und 2 rechte Endkappen, inklusive Befestigungsmaterial	2 linke, 2 rechte	19,60	
MONO-HB-SET	Befestigungswinkel	-	2 Befestigungswinkel, inklusive Befestigungsmaterial	2 Stück	13,77	

*Preise unter Vorbehalt - aufgrund der schwankenden Rohstoffpreise im Weltmarkthandel können die Preise variieren



FiFo-Monorail ***Beschilderung 5S***

Eine standardisierte Beschilderung von Bahnhofssystemen gewährleistet eine klare Zuordnung rollbarer Einheiten. Falsche Bestückungen können ausgeschlossen werden, die Beschickung und Entnahme wird deutlich vereinfacht.





FiFo-Monorail Beschilderung 5S

Bestell-Nr.	+ Farbcode	Bezeichnung	Pack	€/Pack
MONO-SB55		FiFo-Monorail Beschilderung Spurbreite 400 mm incl. Befestigungsmittel	1 Stück	391,75*
MONO-SB55VB8		FiFo-Monorail Beschilderung Spurbreite 800 mm incl. Befestigungsmittel	1 Stück	437,30*
PKR-A4-100-	01 02 03 04 05 06 06 88	Plakatrahmen DIN A4 (optional erhältlich)	5 Stück	22,70

*Preise unter Vorbehalt - aufgrund der schwankenden Rohstoffpreise im Weltmarkthandel können die Preise variieren



Zubehör



Rollenbreite bis 40 mm

FiFo-Monorail Endkappen 40 mm



Bestell-Nr.	Pack	€/Pack	€/Pack ab 5	€/Pack ab 10
MONO-EK	10 Stück	109,67	104,18	98,70

Das V-förmige Grundelement ermöglicht eine einfache Beschickung und Entnahme von Bodenrollern. Die integrierten Montageplatten ermöglichen das Verbinden mit dem 40 mm Monorail-Schienen-System.



FiFo-Monorail Endkappen 40 mm gespreizt



Bestell-Nr.	€/Stück
MONO-EKGS-V2	49,40

Das gespreizte Einfahrelement wird auf der Beschickungsseite eingesetzt und erleichtert das Befüllen des Monorail-Bahnhofs speziell mit großen/unübersichtlichen Ladungsträgern. Mit integriertem Anfahrerschutz, für eine Rollenbreite bis zu 40 mm geeignet.

Inklusive 2 Schraubverbinder mit 8 Madenschrauben

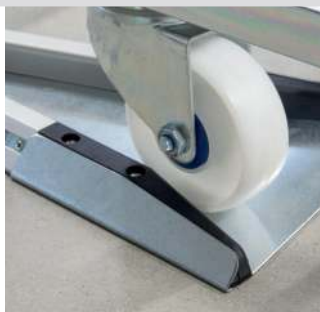

FiFo-Monorail Schienen 40 mm



Bestell-Nr.	Ausführung	Pack	€/Pack	€/Pack ab 5	€/Pack ab 10
MONO-BP-1200	40 x 1200 mm	5 Stück	178,75*	169,81*	160,88*
MONO-BP-1800	40 x 1800 mm	5 Stück	268,13*	254,73*	241,31*
MONO-BP-2400	40 x 2400 mm	5 Stück	351,13*	333,58*	316,01*

Schienensystem für das einseitige Führen von Bodenrollern mit einer Rollenbreite von bis zu 40 mm. Die beidseitig verlaufenden 8 mm Nuten dienen der zusätzlichen Montage von Beschilderungen und ermöglicht z. B. eine Integration in bestehende Arbeitsplatz-Systeme. Aluminium-Profil mit eloxierter Oberfläche.



*Preise unter Vorbehalt - aufgrund der schwankenden Rohstoffpreise im Weltmarkthandel können die Preise variieren



Rollenbreite bis 55 mm

FiFo-Monorail Endkappen 55 mm



Bestell-Nr.	Pack	€/Pack	€/Pack ab 5	€/Pack ab 10
MONO-BP-55-EK	10 Stück	201,61	191,70	181,90

Das V-förmige Grundelement ermöglicht eine einfache Beschickung und Entnahme von Bodenrollern. Die integrierten Montageplatten ermöglichen das Verbinden mit dem 55 mm Monorail-Schienen-System.

FiFo-Monorail Endkappen 55 mm gespreizt



Bestell-Nr.	€/Stück
MONO-BP-55-EKGS-V2	52,00

Das gespreizte Einfahrelement wird auf der Beschickungsseite eingesetzt und erleichtert das Befüllen des Monorail-Bahnhofs speziell mit großen/unübersichtlichen Ladungsträgern. Mit integriertem Anfahrerschutz, für eine Rollenbreite bis zu 55 mm geeignet.

Inklusive 2 Schraubverbinder mit 8 Madenschrauben



FiFo-Monorail Schienen 55 mm



Bestell-Nr.	Ausführung	Pack	€/Pack	€/Pack	€/Pack
MONO-BP-55-1200	55 x 1200 mm	5 Stück	343,79*	327,19*	310,56*
MONO-BP-55-1800	55 x 1800 mm	5 Stück	469,04*	447,08*	423,60*
MONO-BP-55-2400	55 x 2400 mm	5 Stück	595,61*	566,75*	537,88*

Schienensystem für das einseitige Führen von Bodenrollern mit einer Rollenbreite von bis zu 55 mm. Die beidseitig verlaufenden 8 mm Nuten dienen der zusätzlichen Montage von Beschilderungen und ermöglicht z. B. eine Integration in bestehende Arbeitsplatz-Systeme. Aluminium-Profil mit eloxierter Oberfläche, Lauffläche Blech verzinkt.

*Preise unter Vorbehalt - aufgrund der schwankenden Rohstoffpreise im Weltmarkthandel können die Preise variieren



Zubehör FiFo-Monorail

FiFo-Monorail Anfahrschutz



Bestell-Nr.	Pack	€/Pack	€/Pack ab 5	€/Pack ab 10
MONO-EK-AS	1 Set	22,98	21,90	20,82

Ein solider Stahlwinkel schützt die Endkappe vor Stoßeinwirkungen.
Komplettsset incl. Befestigungsmaterial.

1 Set= Anfahrschutz links und rechts
inkl. 2 Hammermuttern und 2 Halbrundschauben

FiFo-Monorail Winkel



Bestell-Nr.	Pack	€/Pack	€/Pack ab 5	€/Pack ab 10
MONO-HB	2 Stück	12,15	11,58	11,01

Befestigungslasche zum stabilisieren/verschrauben langer Monorail-Spuren.

Komplettsset incl. Befestigungsanker.

FiFo-Monorail Verbindungselement



Bestell-Nr.	Pack	€/Pack	€/Pack ab 5	€/Pack ab 10
MONO-SV-100	10 Stück	29,50	28,03	26,55

Schraubverbinder zum einfachen Verlängern von Monorail-Schienen im 8 mm Nuten-System.

Inklusive 40 Madenschrauben

FiFo-Monorail Nutenabdeckung 2000 mm

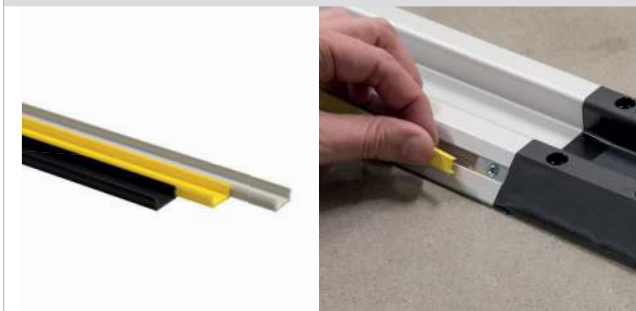

Bestell-Nr.	+ Farbcode	Pack	€/Pack	€/Pack ab 5	€/Pack ab 10
MONO-NA-2000-	04 06 88	10 Stück	40,16	38,32	36,47

Nutenabdeckungen verhindern das Verschmutzen der Seitennuten. Passgenau, einfach nachzurüsten, erhältlich in drei Farben und Reinraum geeignet.

FiFo-Monorail 40 mm Verbindungsbleche



Bestell-Nr.	Ausführung	Pack	€/Pack
MONO-VB-2	400 mm Blech für 40 mm Spur	2 Stück	17,52
MONO-VB-800	800 mm Blech für 40 mm Spur	2 Stück	24,77

Verbindungsblech zur Kopplung einzelner Monorail-Schienen nebeneinander. Die Montage findet in der Endkappe statt. Durch das modulare System ist eine Verschraubung im Boden nicht erforderlich. Geeignet für 40 mm Monorail.

Komplettsset inkl. Montagematerial.

FiFo-Monorail 55 mm Verbindungsbleche



Bestell-Nr.	Ausführung	Pack	€/Pack
MONO-VB-W45D	400 mm Blech für 55 mm Spur	2 Stück	29,09
MONO-VB-800-W45D	800 mm Blech für 55 mm Spur	2 Stück	35,98

Das beidseitig abgewinkelte Verbindungsblech ermöglicht die Installation unterschiedlich langer Spuren. Die Montage findet in der Monorail-Schiene statt. Geeignet für 40 mm & 55 mm Monorail.

Komplettsset inkl. Montagematerial.



Zubehör FiFo-Monorail



FiFo-Monorail Bremse



Bestell-Nr.	€/Stück	€/Stück ab 5	€/Stück ab 10
MONO-BBR-200	49,65	47,14	44,69

Die Bürstenbremse verhindert das selbsttätige Ausrollen von Bodenrollern z. B. in Fahr- / Gehwege oder Produktionsbereiche.

Komplettsset inkl. Montagematerial.



LiFo-Monorail Stop



Bestell-Nr.	€/Stück
MONO-STOP	19,90

Der Monorail Stop verhindert das Herausrollen des Bodenrollers. Wird in der Regel beim LiFo-Prinzip (Last In - First Out) verwendet.

Inkl. 4 Madenschrauben





FiFo-Bahnhofssystem für alle Rollenbreiten

Durch seine Flexibilität ist das System für nahezu alle rollengeführten Materialträger einsetzbar.

- Geeignet für alle Rollendurchmesser und Spurbreiten
- Einfache Montage
- Schienenfarbe mit Signalwirkung

Durch die Integration eines Aluminiumprofils in die Führungsschiene können individuelle Applikationen, z. B. Einhausungen oder Informationsbereitstellung, leicht realisiert werden. Eine Höhenbeschränkung der zulässigen Behälterzahl auf den Bereitstellungsbahnen kann durch die Montage von Toren erfolgen.



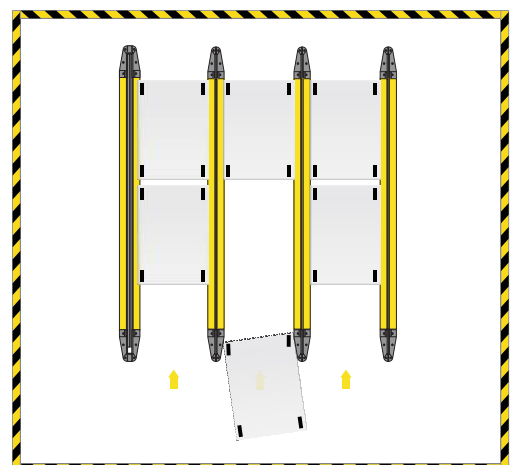
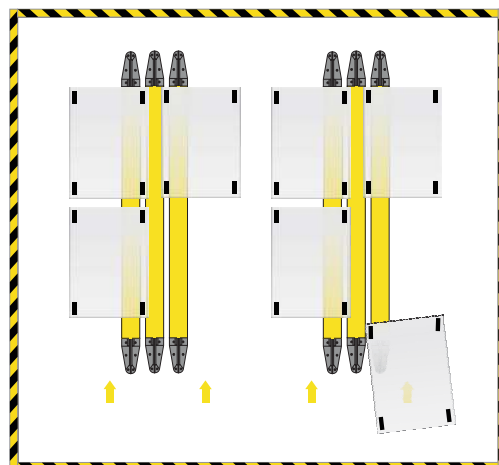



FiFo-Bahnhofsystem

Endkappe links und rechts



	Bestell-Nr.	Ausführung	Länge (mm)	Pack	€/Stück	€/Stück ab 5	€/Stück ab 10
	FIFO-EK-2L	Endkappe links, selbstklebend	225	1 Stück	7,02	-	-
	FIFO-EK-2R	Endkappe rechts, selbstklebend	225	1 Stück	7,02	-	-
	FIFO-SCHR-K	Schraubenset für Kappen und Verbinder	-	20 Stück	12,19	11,88	11,58

- Einfahrhilfe für Bodenroller
- Mit 3 Lochungen für Montage

Endkappe doppelt



	Bestell-Nr.	Ausführung	Länge x Breite (mm)	Pack	€/Stück	€/Stück ab 5	€/Stück ab 10
	FIFO-EK-1	Endkappe doppelt, selbstklebend	225 x 130	1 Stück	16,47	-	-
	FIFO-SCHR-K	Schraubenset für Kappen und Verbinder	-	20 Stück	12,19	11,88	11,58

- Einfahrhilfe für Bodenroller zur Integrierung von Profil 30 x 30 mm
- Mit 6 Lochungen für Montage

Bodenprofil



	Bestell-Nr.	Ausführung	Länge (mm)	€/Stück
	FIFO-BP-1200	Bodenprofil 1200 mm	1200 mm	15,44
	FIFO-BP-1800	Bodenprofil 1800 mm	1800 mm	23,17
	FIFO-BP-2400	Bodenprofil 2400 mm	2400 mm	29,60
	FIFO-BP-3000	Bodenprofil 3000 mm	3000 mm	35,39

- Andere Längen bis max. 3 m auf Anfrage erhältlich

Adapter für Bodenschienen



	Bestell-Nr.	Länge (mm)	Pack	€/Pack
	FIFO-Adapter	250	5 Stück	6,50

- Einfaches Verbinden der Bodenprofilhälften mit Hilfe des Adapters

Profilabschlußkappen links und rechts



Bestell-Nr.	Ausführung	Länge x Breite x Höhe	Pack	€/Pack	€/Pack ab 5	€/Pack ab 10
FIFO-PAK-L	Profilabschlußkappe links	45 x 50 x 30 (mm)	10 Stück	37,08	35,23	33,37
FIFO-PAK-R	Profilabschlußkappe rechts	45 x 50 x 30 (mm)	10 Stück	37,08	35,23	33,37
FIFO-SCHR-K	Schraubenset für Kappen und Verbinder	-	20 Stück	12,19	11,88	11,58

Profilverbinder



Bestell-Nr.	Ausführung	Länge x Breite x Höhe	Pack	€/Pack	€/Pack ab 5	€/Pack ab 10
FIFO-PV	Profilverbinder	45 x 50 x 30 (mm)	10 Stück	37,08	35,23	33,37
FIFO-SCHR-K	Schraubenset für Kappen und Verbinder	-	20 Stück	12,19	11,88	11,58

- Zur zusätzlichen Fixierung bei langen Schienenbahnen

Endkappenverbinder



Bestell-Nr.	Ausführung	Länge x Breite x Höhe	Pack	€/Pack	€/Pack ab 5	€/Pack ab 10
FIFO-EKV	Endkappenverbinder	45 x 50 x 30 (mm)	10 Stück	37,08	35,23	33,37
FIFO-SCHR-K	Schraubenset für Kappen und Verbinder	-	20 Stück	12,19	11,88	11,58

- Einfaches Verbinden der Bodenprofile zur Aufnahme von 45 x 30 mm Profilen



Flatrail für Kommissionierbereiche

PVC-Profil mit integrierter Textur zur
leichten Führung von Bodenrollern.

- Selbstklebend
- Robustes PVC für hohe Beanspruchungen
- Signalfarbe: gelb
- Rollensatz zur Verwendung mit Flatrail erhältlich





Flatrail				
Bestell-Nr.	Bezeichnung	Format (BxH) (mm)	Pack	€/Pack
KN-FLAT-04	Flatrail, selbstklebend	75 x 4	Meterware	6,94
KN-FLAT-EK	Flatrail Endkappe, selbstklebend		2 Stück	8,36
KN-FLAT-ROLLENSET	Rollenset		2 Stück	41,73



Parkbucht Aluminium und Kunststoff

Exaktes
Bereistellen in der
rollenden Logistik

Das punktgenaue Bereitstellen rollender Ladungsträger (Bodenroller) ist ein wesentlicher Bestandteil von einem modernen und funktionalen Logistik-Konzept.

Durch den Einsatz von Parkbuchten werden:

- Laufwege reduziert
- Material gegen wegrollen gesichert
- Bereitstellflächen minimiert

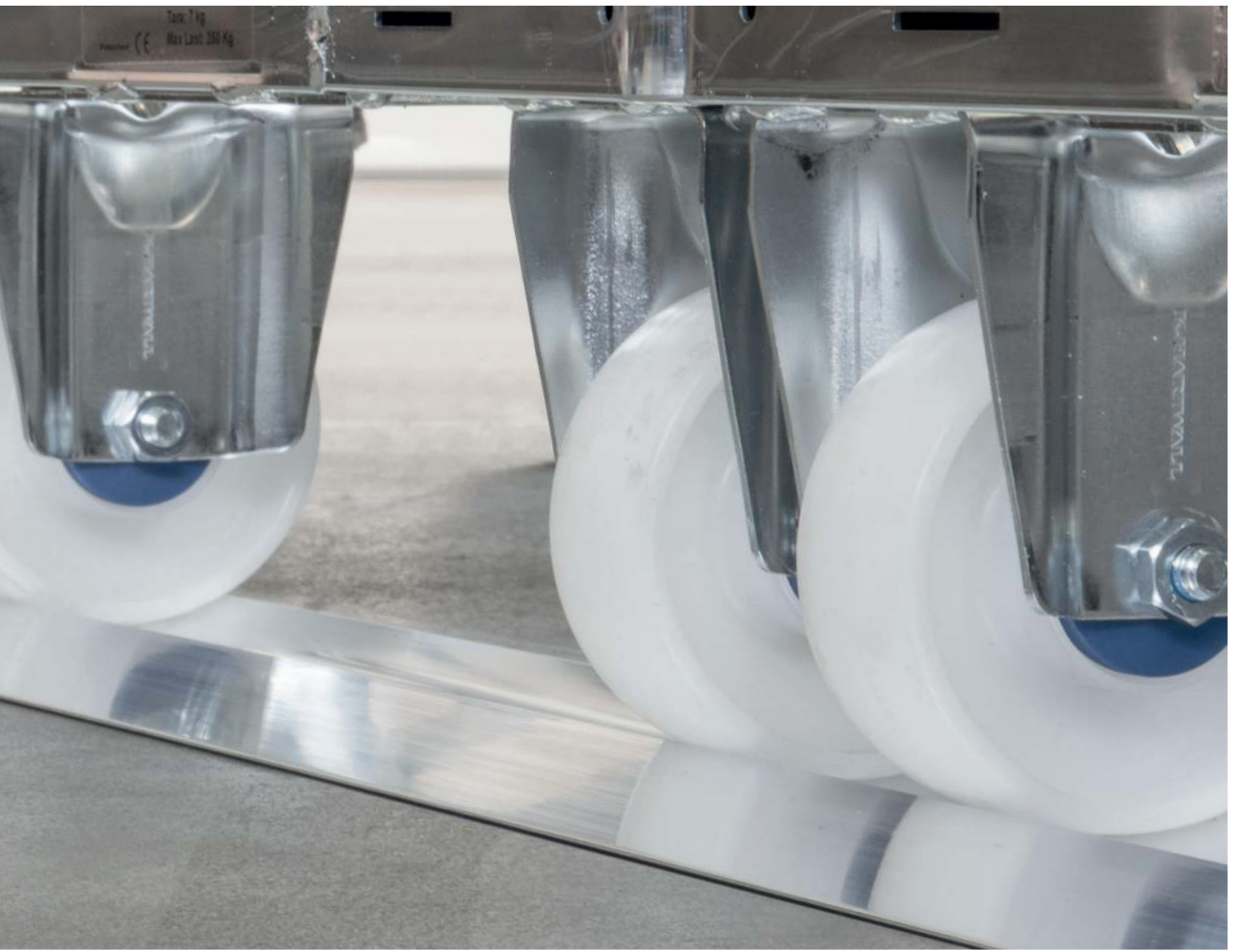



Parkbucht Aluminium

Lieferbar in 2 Höhen und unterschiedlichen Breiten.

- Selbstklebend / Verschraubbar
- Gezielte Bereitstellung des Materials
- Extrem Robust
- Einfache Anbringung
- Klare Zuordnung
- Kein Wegrollen des Bodenrollers bei Befüllung (oder Entnahme von Material)



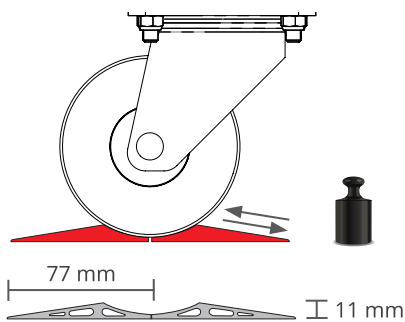

Kombination hoch - hoch

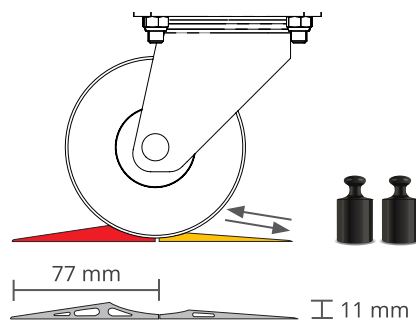

Kombination hoch - flach

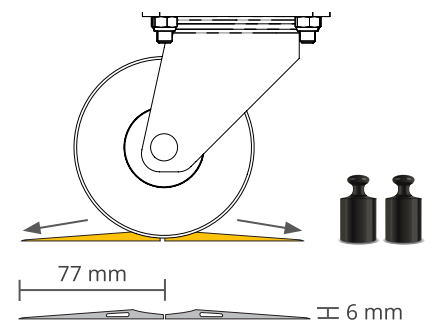



Kombination flach - flach



Parkbucht Aluminium, Kombinationsmöglichkeiten

Parkbucht Aluminium, hoch - hoch

Bestell-Nr.	Ausführung	Länge (mm)	Pack	€/Pack	€/Pack ab 5	€/Pack ab 10
PAB-400	Selbstklebend Aluminium hoch - hoch	400	2 Stück	17,01*	16,16*	15,31*
PAB-800	Selbstklebend Aluminium hoch - hoch	800	2 Stück	30,15*	28,64*	27,14*
PAB-1200	Selbstklebend Aluminium hoch - hoch	1200	2 Stück	42,79*	40,65*	38,50*
PAB-2400	Selbstklebend Aluminium hoch - hoch	2400	2 Stück	83,60*	79,41*	75,24*
PAB-400-V	Verschraubbar Aluminium hoch - hoch	400	2 Stück	16,30*	15,78*	15,25*
PAB-800-V	Verschraubbar Aluminium hoch - hoch	800	2 Stück	29,11*	28,09*	27,06*
PAB-1200-V	Verschraubbar Aluminium hoch - hoch	1200	2 Stück	40,63*	39,10*	37,56*
PAB-2400-V	Verschraubbar Aluminium hoch - hoch	2400	2 Stück	80,73*	77,31*	73,90*

- Parkbucht für Bodenroller mit einem Rollendurchmesser bis 100 mm

Parkbucht Aluminium, flach - hoch



Bestell-Nr.	Ausführung	Länge (mm)	Pack	€/Pack	€/Pack ab 5	€/Pack ab 10
PAB-FH-400	Selbstklebend Aluminium flach - hoch	400	2 Stück	25,45*	24,18*	22,90*
PAB-FH-800	Selbstklebend Aluminium flach - hoch	800	2 Stück	38,76*	36,83*	34,89*
PAB-FH-1200	Selbstklebend Aluminium flach - hoch	1200	2 Stück	52,90*	50,26*	47,61*
PAB-FH-2400	Selbstklebend Aluminium flach - hoch	2400	2 Stück	96,10*	91,29*	86,49*
PAB-FH-400-V	Verschraubbar Aluminium flach - hoch	400	2 Stück	24,43*	23,51*	22,60*
PAB-FH-800-V	Verschraubbar Aluminium flach - hoch	800	2 Stück	37,08*	35,68*	34,28*
PAB-FH-1200-V	Verschraubbar Aluminium flach - hoch	1200	2 Stück	50,64*	48,63*	46,61*
PAB-FH-2400-V	Verschraubbar Aluminium flach - hoch	2400	2 Stück	92,61*	88,63*	84,64*

- Parkbucht für Bodenroller mit einem Rollendurchmesser bis 100 mm
- Preis inkl. zwei Übergangsstücken, 1 x links und 1 x rechts

Parkbucht Aluminium, flach - flach



Bestell-Nr.	Ausführung	Länge (mm)	Pack	€/Pack	€/Pack ab 5	€/Pack ab 10
PAB-F-400	Selbstklebend Aluminium flach - flach	400	2 Stück	22,26*	21,15*	20,04*
PAB-F-800	Selbstklebend Aluminium flach - flach	800	2 Stück	31,61*	30,04*	28,45*
PAB-F-1200	Selbstklebend Aluminium flach - flach	1200	2 Stück	41,65*	39,56*	37,49*
PAB-F-2400	Selbstklebend Aluminium flach - flach	2400	2 Stück	72,89*	69,25*	65,60*
PAB-F-400-V	Verschraubbar Aluminium flach - flach	400	2 Stück	21,36*	20,61*	19,85*
PAB-F-800-V	Verschraubbar Aluminium flach - flach	800	2 Stück	29,94*	28,90*	27,86*
PAB-F-1200-V	Verschraubbar Aluminium flach - flach	1200	2 Stück	40,30*	38,80*	37,31*
PAB-F-2400-V	Verschraubbar Aluminium flach - flach	2400	2 Stück	70,90*	68,01*	65,11*

- Parkbucht für Bodenroller mit einem Rollendurchmesser bis 100 mm
- Preis inkl. vier Übergangsstücken, 2 x links und 2 x rechts

*Preise unter Vorbehalt - aufgrund der schwankenden Rohstoffpreise im Weltmarkthandel können die Preise variieren

Parkbucht Service Kennzeichnung farbige

Bestell-Nr.	+ Farbcode	Breite (mm)	Rollenlänge (m)	€/m
PAB-SERVICE-	SG BW GW RW SW	50	50	5,95



Endkappen für Parkbucht, selbstklebend

Bestell-Nr.	Set	€/Set	€/Set ab 5	€/Set ab 10
PAB-EK1	4 Stück	11,61	11,10	10,59



- Mit 2 Lochungen für Montage
- Kann optional mit Schlagdübeln fixiert werden
- 1 Set= 4 Stück (für 1x Parkbucht)

Zwischenstück für Endkappen

Bestell-Nr.	Ausführung	Breite (mm)	Rollendurchmesser (mm)	Pack	€/Pack	€/Pack ab 5	€/Pack ab 10
PAB-ZW2	Aluminium Zwischenstück	20	101 - 150	2 Stück	3,63*	3,44*	3,26*
PAB-ZW3	Aluminium Zwischenstück	30	150 - 180	2 Stück	4,25*	4,04*	3,83*
PAB-ZW4	Aluminium Zwischenstück	40	ab 180	2 Stück	4,86*	4,63*	4,38*



- Selbstklebende Parkbucht für Bodenroller mit einem Rollendurchmesser über 100 mm

*Preise unter Vorbehalt - aufgrund der schwankenden Rohstoffpreise im Weltmarkthandel können die Preise variieren

**für Rollendurchmesser
bis 100 mm**



**für Rollendurchmesser
über 100 mm (mit Zwischenstück)**





Parkbucht Kunststoff

Rollbare Einheiten sollten sicher und geordnet in Produktion und Logistik bereitgestellt werden. Die neu entwickelte Parkbucht KU ist ein simples Hilfsmittel um z. B. Bodenroller platzsparend zu positionieren und ohne Bremsen gegen eigenständiges Wegrollen zu schützen.

- Maximale Belastung 150 Kg
- Zeitgleich nutzbar für unterschiedliche Rollendurchmesser
- Sofort einsetzbar dank stark haftenden Industriekleber
- Optische Warnwirkung durch Signalfarbe
- Einfach zu kürzen

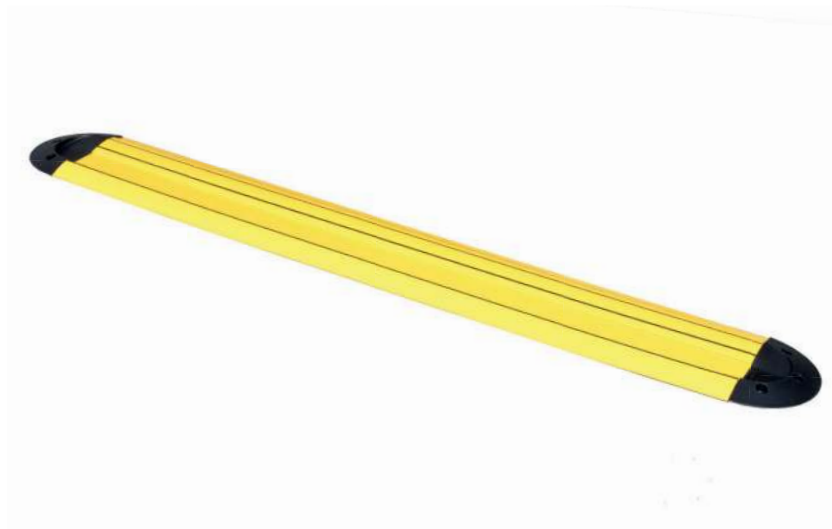



Parkbucht Kunststoff						
Bestell-Nr.	Ausführung	Mindestabnahmemenge	Länge x Breite (mm)	€/Stück	€/Stück ab 5	€/Stück ab 10
PAB-KU-400	Parkbuchschiene Kunststoff 400 mm	5 Stück pro Länge	400 x 135	8,46	8,05	7,64
PAB-KU-800	Parkbuchschiene Kunststoff 800 mm	5 Stück pro Länge	800 x 135	15,16	14,42	13,68
PAB-KU-1200	Parkbuchschiene Kunststoff 1200 mm	5 Stück pro Länge	1200 x 135	19,99	19,01	18,03
PAB-KU-2400	Parkbuchschiene Kunststoff 2400 mm	5 Stück pro Länge	2400 x 135	37,53	35,68	33,83
PAB-KU-EK	Endkappen selbstklebend für Parkbucht KU	5 Paar		7,16	6,82	6,48



Kistenhubgerät KLT-Lifter

Das elektrische Kistenhubgerät dient der ergonomischen Positionierung von Arbeitsmaterialien.

- Elektrischer Getriebemotor mit Bremse
- Oberfläche pulverbeschichtet bzw. verzinkt
- Magnetisches Bedienpanel mit Not-Aus-Schalter
- Lichtsensor stufenlos auf Arbeitshöhe einstellbar
- Elektronisch leitfähig
- Anschlussfertig mit Schuko-Stecker
- CE-Kennzeichnung





KLT-Lifter				
Technische Daten (Model)	KLT-LIFT-2000	KLT-LIFT-2300	KLT-LIFT-3000	KLT-LIFT-3300
Abmessungen (ohne Kabel) B x H x T (mm)	600 x 1216 x 290	600 x 1516 x 290	700 x 1286 x 290	700 x 1586 x 290
Hubhöhe (mm)	95 - 1000	95 - 1300	95 - 1000	95 - 1300
Max. Traglast (N)	2000	2000	3000	3000
Versorgung	230 V / 50 Hz, 16 A	230 V / 50 Hz, 16 A	230 V / 50 Hz, 16 A	230 V / 50 Hz, 16 A
Schutzart	IP 54 IEC 529	IP 54 IEC 529	IP 54 IEC 529	IP 54 IEC 529
ESD-Ausführung	ja	ja	ja	ja



Merkliste

**ZENTRALE DEUTSCHLAND**

ORGATEX GmbH & Co. KG
 Albert-Einstein-Str. 19
 40764 Langenfeld, GER
 info@orgatex.de

ORGATEX Vertriebspartner weltweit

● **Grossbritannien, Irland**
 ORGATEX UK LTD.
 195a Kenton Road Harrow
 Middlesex HA3 0HD, GBR
 info@orgatex.co.uk

● **Belgien Süd, Frankreich**
 ORGATEX France SAS
 208 Avenue du 8 Mai 1945
 69140 Rillieux la Pape, FRA
 info@orgatex.fr

● **Polen**
 Automationstechnik Sp. z o.o.
 ul. Rzemieślnicza 1
 30-363 Kraków, POL
 biuro@automationstechnik.pl

● **Slowakei**
 GASTRONAUTS S.R.O.
 ČSA 1
 036 01 Martin, SVK
 info@orgatex.sk

● **Österreich**
 bfm GmbH
 Resselstraße 7
 2752 Wöllersdorf, AUT
 bfm@bfm.at

● **Portugal, Spanien**
 LEAN MANUFACTURING
 SOLUTIONS, S.L.
 Av Corts Catalanes 8
 Sant Cugat del Valles, 08173, ESP
 info@leansolutions.com

● **Tschechien**
 BETZ Technik s.r.o.
 Třída Vítězství 68/4
 353 01 Mariánské Lázně, CZE
 orgatex@betz.cz

● **Ungarn, Rumänien**
 LEONARDO GROUP L.M. KFT
 Japán utca, Hrsz.: 9931/1
 8000 Székesfehérvár, HUN
 info@leonardo-group.hu

● **Belgien Nord, Niederlande**
 VSI B.V.
 Minckelersstraat 22
 6372 PP Landgraaf, NLD
 info@vsi.eu

● **Schweiz**
 FMS Technik AG
 Hardmorgenweg 19
 Postfach 158
 CH-8222 Beringen, CHE
 info@fms-technik.ch

● **Italien, Slowenien, Kroatien**
 LeanProducts srl
 Via Pietro Bassani, 8
 33170 Pordenone, ITA
 info@leanproducts.eu

● **Schweiz (französische)**
 ORGATEX France SAS
 208 Avenue du 8 Mai 1945
 69140 Rillieux la Pape, FRA
 info@orgatex.fr

● **Kanada, USA**
 Lean Factory America, LLC
 816 E. 3rd Street
 Buchanan, MI 49107, USA
 customerservice@leanfactoryamerica.com

● **Tunesien, Marokko**
 ORGATEX France SAS
 208 Avenue du 8 Mai 1945
 69140 Rillieux la Pape, FRA
 info@orgatex.fr

● **VAE**
 YORK ENGINEERING SOLUTIONS FZC
 PO BOX 42167
 Warehouse No.: 1k-11/1
 Hamriyah Free Zone - Phase 1
 Sharjah, UAE
 sales@yesmachinery.ae

● **Mexiko**
 DYCSA Soluciones Industriales
 CALLE VOLCAN QUINCEO NO. 6262
 EL Colli 1AY 2A Seccion
 Zapopan, Jalisco 45070, MEX
 ventas@dycsa.com.mx

● **Südafrika**
 One Touch Solutions
 P.O. Box 612
 Seapoint 8060, ZAF
 info@onetouchsolutions.co.za

○ **China (Shanghai)**
 K.Hartwall (Suzhou) Trading Co., Lt
 Block 5, #508, No. 5 Xing Han Street
 Suzhou Industrial Park
 215021 Suzhou, CHN

● **Chile**
 NEISSTECH
 Carnot 877
 San Miguel - Santiago, CHL
 contacto@neisstech.com

● **Israel**
 QC-TECH LTD
 Ha`hagana 14
 POB 2746
 Kfar Yona 4034246, ISR
 info@qctech.biz