

## **Chráničky hran, rozety, ozubená kola, ostatní prvky**



**Chráničky rohů a hran**

**Strana 344**



**Těsnění a návleky**

**Strana 349**



**Ozubená kola a ostatní díly**

**Strana 352**

## Eck- & Kantenschützer | Netzschlauch



Schützt unregelmäßige Formen, ausgezeichnete Dehnbarkeit. Zuschnittlängen für regelmäßigen Bedarf lieferbar.

Bestelleinheit: Meter

Material: LDPE

Farbliche Größenkennzeichnung.

Farben: (X = Farbe)

1 = orange / 2 = schwarz / 3 = lila / 4 = rot / 5 = gelb / 6 = blau

∅ = Durchmesserbereich

Art.-Nr.	∅	X
1980006	6 - 17	1
1980010	10 - 25	2

Art.-Nr.	∅	X
1980018	25 - 60	3
1980050	50 - 100	4

Art.-Nr.	∅	X
1980100	100 - 200	5
1980200	200 - 300	6

## Eck- & Kantenschützer | Winkelfüße für Profile

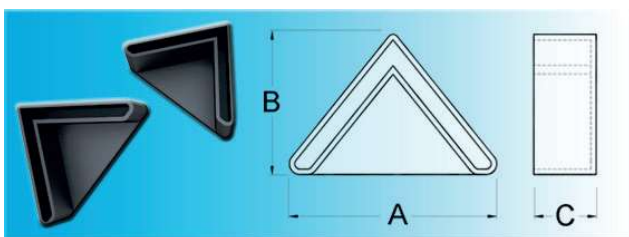

Winkelfüße für Profile

Material: PE

Farbe: schwarz

W = Winkelprofil / S = Wandstärke

Art.-Nr.	W	A	B	C	S
2122500	25 x 25	42,6	26,6	11,5	1,5 - 2
2123000	30 x 30	47,4	27,5	10,0	1 - 2,5

Art.-Nr.	W	A	B	C	S
2123600	36 x 36	58,5	34,6	11,3	1,5 - 2,5
2124000	40 x 40	62,9	36,2	12,0	1,5 - 3

## Eck- & Kantenschützer | Kantenschutzprofil flexibel, mit Metalleinlage

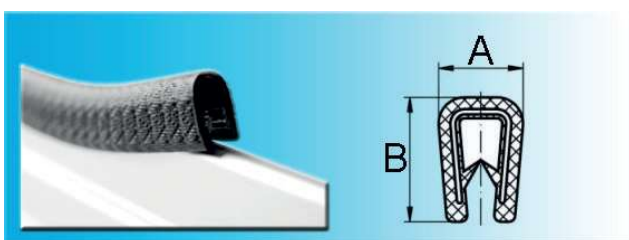

Kantenschutzprofil mit eingebetteten Metallklemmbändern

Material: PVC

Farbe: schwarz

Endung 002 = weißgrau

Endung 003 = silber

Endung 004 = hellgrau

Endung 113 = weiß

X = Klemmbereich

Weitere Ausführungen auf schriftliche Anfrage.

Art.-Nr.	A	B	X
2160000	5,5	8,0	0,8-1,5
2160001	6,5	9,5	1,0 - 2,0

Art.-Nr.	A	B	X
2160001002	6,5	9,5	1,0 - 2,0
2160001003	6,5	9,5	1,0 - 2,0

Art.-Nr.	A	B	X
2160002	10,5	14,5	1,0 - 4,0
2160002004	10,5	14,5	1,0 - 4,0

# Kantenschützer | Stirnräder | Sonstiges

## Eck- & Kantenschützer | Kantenschutzprofil flexibel, U-Profil

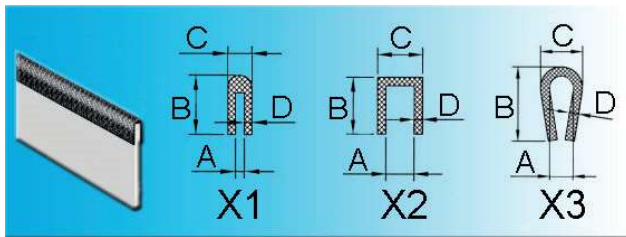

U-Profil

Material: EPDM  
Farbe: schwarz

Art.-Nr.	X	A	B	C	D
2161000	1	1,5	10,0	4,0	1,25
2161001	1	4,0	15,0	7,5	1,75
2161002	2	2,0	8,0	5,0	1,5
2161003	2	3,0	10,0	6,0	1,5
2161004	2	4,0	8,0	7,0	1,5
2161005	2	5,0	10,0	8,0	1,5
2161006	2	6,0	15,0	8,0	1,5

Art.-Nr.	X	A	B	C	D
2161013	3	2,0	7,5	5,0	1,5
2161007	3	3,0	13,0	6,0	1,5
2161008	3	4,0	11,5	6,0	1,0
2161009	3	5,0	16,0	9,0	2,0
2161010	3	6,0	18,0	11,0	2,5
2161011	3	6,5	20,0	10,0	1,75
2161012	3	8,0	21,0	14,0	3,0

## Eck- & Kantenschützer | Schutzecken (Hohlkammer-Stülpecken)

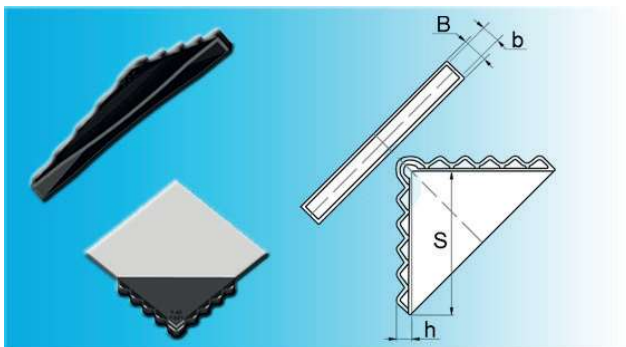

Hohlkammer-Stülpecken zum Aufkleppen

Material: PE  
Farbe: schwarz

Weitere Ausführungen auf schriftliche Anfrage.

Art.-Nr.	B	b	S	h
2170004	6,0	4,0	50,0	6,0
2170005	7,0	5,0	50,0	6,0
2170006	8,0	6,0	50,0	6,0

Art.-Nr.	B	b	S	h
2170008	10,4	8,0	60,0	6,0
2170010	12,4	10,0	60,0	6,0
2170012	14,4	12,0	60,0	6,0

## Eck- & Kantenschützer | Eckschützer

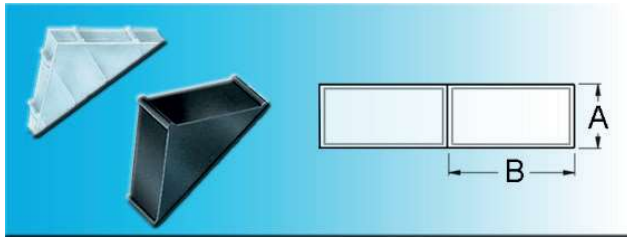

Diese montagefreundlichen Eckschützer bieten guten und kostengünstigen Materialschutz während Transport und Lagerung.

Material: LDPE  
Farbe:  
+ natur / \* schwarz

Weitere Ausführungen auf schriftliche Anfrage.

Art.-Nr.	A	B	Art.-Nr.	A	B
2110001+	0,8-1,2	32,0	2110003*	4,0	45,0
2110002+	2,0-3,0	45,0	2110004+	4,0	46,0

## Eck- & Kantenschützer | Kantenschützer

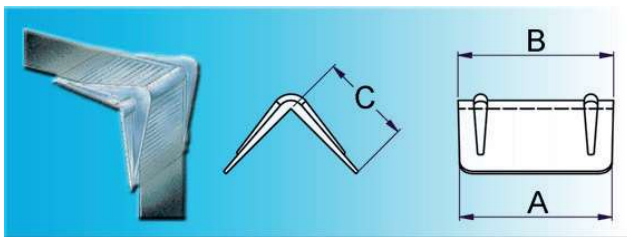

Diese montagefreundlichen Kantenschützer bieten guten und kostengünstigen Materialschutz während Transport und Lagerung. Die Kantenschützer sind ideal zur Anwendung in Verbindung mit Straffern.

Material: LDPE  
Farbe: natur

Weitere Ausführungen auf schriftliche Anfrage.

Art.-Nr.	A	B	C	X	Art.-Nr.	A	B	C	X
2110019	26,3	33,3	26,3	19,0	2110028	44,3	45,2	27,0	28,0
2110024	29,4	29,3	21,9	24,0					

## Eck- & Kantenschützer | Kantenschutzprofil

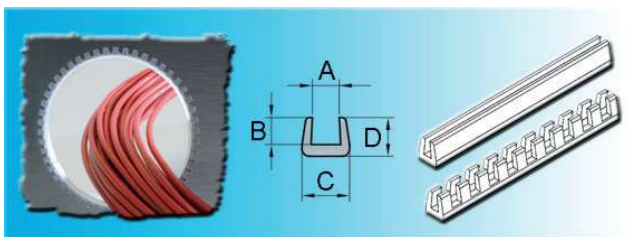

Kantenschutzprofile - zum Kabelschutz vor scharfen Kanten in Verteilsschränken usw.

Mit geschlossener oder gezahnter Kante.

X = Typ (G = geschlossene Kante / Typ Z = gezahnte Kante)  
S = Blechdicke in mm  
Y = VPE (Mindestmenge pro Rolle)

Zwei Material-Ausführungen:  
Polyethylen (PE)  
Polyethylen flammwidrig (PE AF), Endziffer F  
Farbe: natur

Art.-Nr.	A	B	C	D	S	X	Y
2160010	1	2	3	3,2	0,8 - 1	G	35m
2160010F	1	2	3	3,2	0,8 - 1	G	35m
2160020	1	2	3	3,2	0,8 - 1	Z	35m
2160020F	1	2	3	3,2	0,8 - 1	Z	35m
2160011	1,5	2	3,5	3,2	1,1 - 1,5	G	30m

## Kantenschützer | Stirnräder | Sonstiges

Art.-Nr.	A	B	C	D	S	X	Y
2160011F	1,5	2	3,5	3,2	1,1 - 1,5	G	30m
2160021	1,5	2	3,5	3,2	1,1 - 1,5	Z	30m
2160021F	1,5	2	3,5	3,2	1,1 - 1,5	Z	30m
2160012	2	3	4,3	4,3	1,6 - 2	G	25m
2160012F	2	3	4,3	4,3	1,6 - 2	G	25m
2160022	2	3	4,3	4,3	1,6 - 2	Z	25m
2160022F	2	3	4,3	4,3	1,6 - 2	Z	25m
2160013	3	3	5,3	4,3	2,1 - 3	G	20m
2160013F	3	3	5,3	4,3	2,1 - 3	G	20m
2160023	3	3	5,3	4,3	2,1 - 3	Z	20m
2160023F	3	3	5,3	4,3	2,1 - 3	Z	20m
2160014	4	3,5	6,9	5,3	3,1 - 4	G	15m
2160014F	4	3,5	6,9	5,3	3,1 - 4	G	15m
2160024	4	3,5	6,9	5,3	3,1 - 4	Z	15m
2160024F	4	3,5	6,9	5,3	3,1 - 4	Z	15m

### Eck- & Kantenschützer | Schutzecken

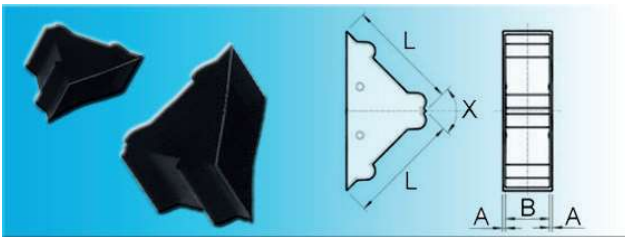

Material: PE  
Farbe: schwarz

Bei Sonderfarben, abweichenden Abmessungen oder größeren Abnahmemengen, Preise auf Anfrage.

Art.-Nr.	A	B	L	X
5110001	1	2-3	50	90°
5110002	1	3-4	30	90°
5110003	1	3-4	50	90°
5110004	1	4-5	50	90°
5110005	1	5-6	50	90°
5110006	1	7-8	50	90°
5110007	1	9-10	50	90°
5110008	1	11-12	50	90°

Art.-Nr.	A	B	L	X
5110009	1	15-16	50	90°
5110010	1	19-20	50	90°
5110011	1	21-22	50	90°
5110012	1	25-26	50	90°
5110013	1	32-33	50	90°
5110014	1	39-40	50	90°
5110015	1	28,5-30	50	90°
5110016	1	49-50	50	90°

## Eck- & Kantenschützer | Schutzecken - eine Seitenfläche offen

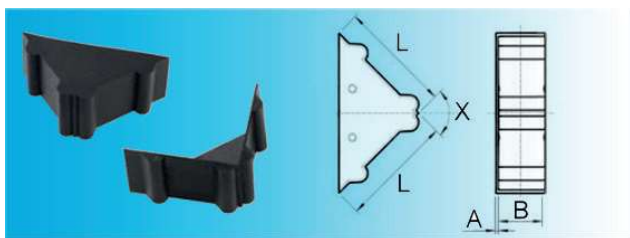

Material: PE  
Farbe: schwarz

Bei Sonderfarben, abweichende Abmessungen oder größeren Abnahmemengen, Preise auf Anfrage.

Art.-Nr.	A	B	L	X
5120001	1	25	50	90°

## Dichtungen & Rundschnüre | Schaumdichtung

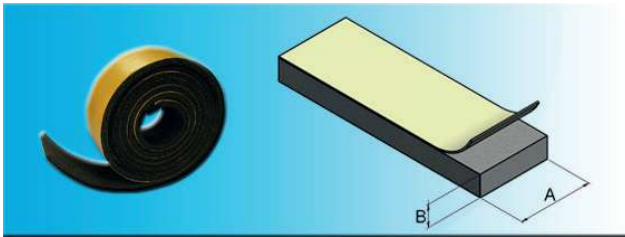

Schaumdichtung, selbstklebend - einfach anzuwendende Klebedichtung, ideal für Metallgehäuse.  
Rolle á 10 Meter.

Material: EPDM  
Farbe: schwarz

Art.-Nr.	A	B
2600001	10	3
2600002	10	5
2600003	15	3

Art.-Nr.	A	B
2600004	15	5
2600005	20	3
2600006	20	5

Art.-Nr.	A	B
2600007	25	3
2600008	30	5

## Dichtungen & Rundschnüre | Dichtungsstreifen

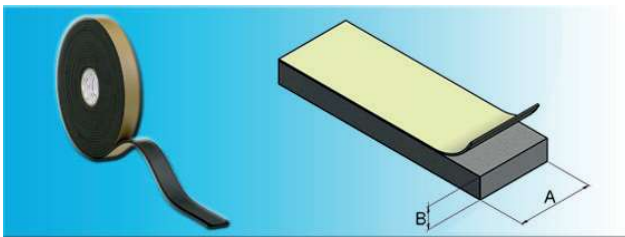

Dichtungsstreifen - Rolle á 15 Meter.

Material: Neopren- / Nitril- / PVC-Gemisch  
Farbe: schwarz

Dauerhaft klebend auf einer Seite (nicht zu empfehlen bei direkter UV-Strahlung).  
Sehr gut beständig gegen Säuren, Ozon und Oxidation.

Betriebstemperatur: -28°C bis +110°C  
Dichte (kg/m<sup>3</sup>): 64-112  
Kompressionsablenkung: 140-350 g/cm<sup>2</sup>

Für Heizung, Lüftung und Klimatechnik, Elektro- und Beleuchtungsanlagen, zur Schwingungsdämpfung und vieles mehr.

Art.-Nr.	A	B
2590001	12,7	3,2
2590003	12,7	6,4

Art.-Nr.	A	B
2590002	25,4	3,2
2590004	25,4	6,4

## Dichtungen & Rundschnüre | Schaumdichtung

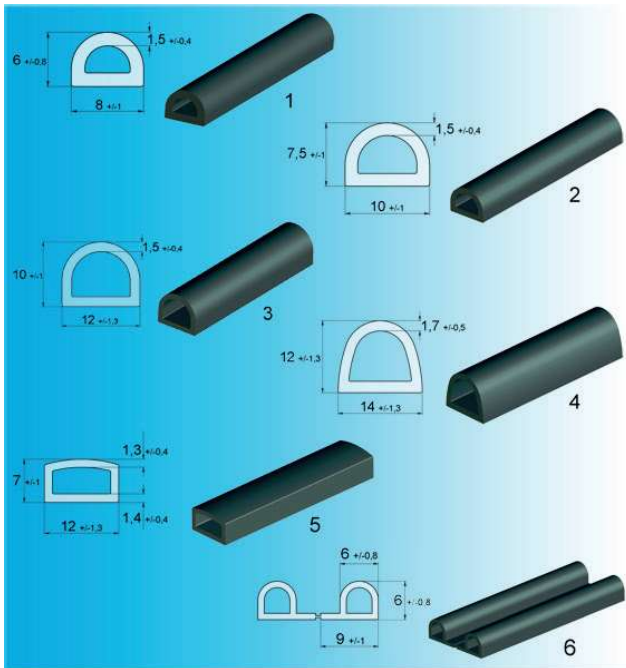

Selbstklebende Schaumdichtung - Rolle á 20 Meter.

Material: EPDM  
Farbe: schwarz

Einfach anzuwendende Klebedichtung - ideal für Metallgehäuse.

Art.-Nr.	T	Art.-Nr.	T	Art.-Nr.	T
2630001	1	2630003	3	2630005	5
2630002	2	2630004	4	2630006	6



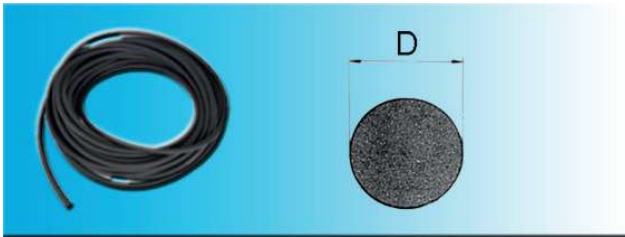

Moosgummi-Rundschnüre

Material: EPDM

Farben:

Endnummer 699 = schwarz

Endnummer 002 = grau

Art.-Nr.	D	Art.-Nr.	D	Art.-Nr.	D
2640001002	2	2640010002	8	2640019002	18
2640001699	2	2640010699	8	2640019699	18
2640002002	2,5	2640011002	9	2640020002	20
2640002699	2,5	2640011699	9	2640020699	20
2640003002	3	2640012002	10	2640021002	22
2640003699	3	2640012699	10	2640021699	22
2640004002	3,5	2640013002	11	2640022002	25
2640004699	3,5	2640013699	11	2640022699	25
2640005002	4	2640014002	12	2640023002	30
2640005699	4	2640014699	12	2640023699	30
2640006002	4,5	2640015002	13	2640024002	35
2640006699	4,5	2640015699	13	2640024699	35
2640007002	5	2640016002	14	2640025002	40
2640007699	5	2640016699	14	2640025699	40
2640008002	6	2640017002	15	2640026002	45
2640008699	6	2640017699	15	2640026699	45
2640009002	7	2640018002	16	2640027002	50
2640009699	7	2640018699	16	2640027699	50

## Stirnräder | Sonstiges | Stirnrad

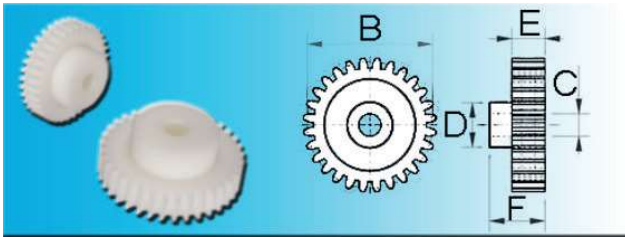

Aus 100 % Polyacetal-Kunststoff (POM) für eine geräuscharme und stoßfreie Übertragung.  
 Gebrauchstemperatur bis 95°C  
 Max. Zahnfußbelastung von 35 N/mm<sup>2</sup>  
 Toleranzen: 140 DIN 16901  
 Eingriffswinkel: 20°

Material: POM  
 Farbe: natur

X = Zähnezahl / M = Modul

Art.-Nr.	M	X	B	C	D	E	F
1040027	0,5	15	7,5	3	6	3	10
1040028	0,5	18	9,0	4	8	3	10
1040029	0,5	20	10,0	4	8	3	10
1040030	0,5	25	12,5	4	10	3	10
1040031	0,	30	15,0	4	12	3	10
1040032	0,5	35	17,5	4	12	3	10
1040033	0,5	40	20,0	4	12	3	10
1040034	0,5	45	22,5	4	12	3	10
1040035	0,5	48	24,0	6	15	3	10
1040036	0,5	50	25,0	6	15	3	10
1040037	0,5	60	30,0	6	15	3	10
1040038	0,5	72	36,0	6	15	3	10
1040039	0,5	96	48,0	6	15	3	10
1040040	0,5	120	60,0	6	15	3	10
1040001	1	12	12,0	4	9	8	16
1040002	1	15	15,0	4	9	8	16
1040003	1	18	18,0	4	9	8	16
1040004	1	20	20,0	6	12	8	16
1040005	1	21	21,0	6	12	8	16
1040006	1	24	24,0	6	12	8	16
1040007	1	28	28,0	6	12	8	16
1040008	1	30	30,0	6	12	8	16
1040009	1	32	32,0	6	12	8	16
1040010	1	35	35,0	8	16	8	20
1040011	1	40	40,0	8	16	8	20
1040012	1	45	45,0	8	16	8	20
1040013	1	50	50,0	8	16	8	20
1040014	1	60	60,0	8	16	8	20
1040041	1,5	12	18,0	6	14	12	23
1040042	1,5	15	22,5	6	14	12	23
1040043	1,5	18	27,0	8	17	12	23
1040044	1,5	20	30,0	8	17	12	23

## Kantenschützer | Stirnräder | Sonstiges

Art.-Nr.	M	X	B	C	D	E	F
1040045	1,5	24	36,0	8	18	12	23
1040046	1,5	25	37,5	8	18	12	23
1040047	1,5	30	45,0	10	24	12	23
1040048	1,5	35	52,5	10	24	12	23
1040049	1,5	40	60,0	10	24	12	23
1040015	2	12	24,0	8	18	15	25
1040016	2	15	30,0	8	18	15	25
1040017	2	18	36,0	8	18	15	25
1040018	2	20	40,0	10	20	15	25
1040019	2	21	42,0	10	20	15	25
1040020	2	24	48,0	10	20	15	25
1040021	2	25	50,0	10	20	15	25
1040022	2	28	56,0	10	20	15	25
1040023	2	30	60,0	10	20	15	25
1040024	2	32	64,0	12	24	15	30
1040025	2	35	70,0	12	24	15	30
1040026	2	40	80,0	12	24	15	30

### Stirnräder | Sonstiges | Abstandshalter

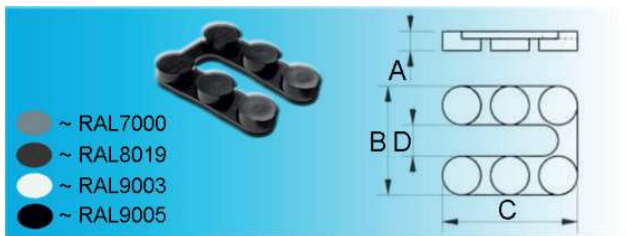

- ~ RAL7000
- ~ RAL8019
- ~ RAL9003
- ~ RAL9005

Material: PE  
 Farben: X = Farbe  
 1 = weiß ~ RAL 9003  
 2 = grau ~ RAL 7000  
 3 = braun ~ RAL 8019  
 4 = schwarz ~ RAL 9005

Art.-Nr.	A	B	C	D	X
0771020	2	28	35	8	1
0771030	3	28	35	8	2

Art.-Nr.	A	B	C	D	X
0771040	4	28	35	8	3
0771050	5	28	35	8	4

### Stirnräder | Sonstiges | Abstandshalter natur

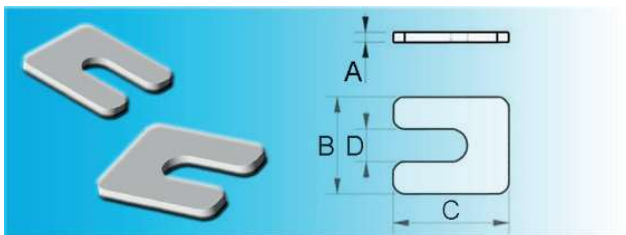

Material: PE  
 Farbe: natur

Art.-Nr.	A	B	C	D
0770015	1,5	25	30	8,4

Art.-Nr.	A	B	C	D
0770025	2,5	25	30	8,4

## Stirnräder | Sonstiges | Fotokleppen

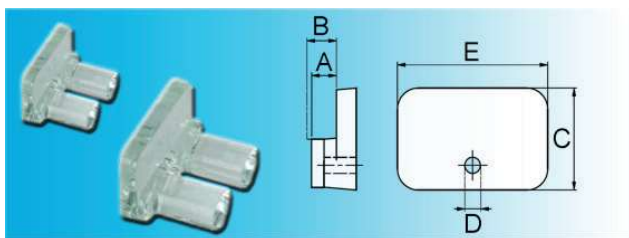

Material: Sealon  
Farbe: transparent

Art.-Nr.	A	B	C x E	D
0460250	2,4	2,5	10x15	1,5
0460400	3,9	4,0	10x15	1,5

Art.-Nr.	A	B	C x E	D
0460600	5,8	6,0	10x15	1,5
0460800	7,8	8,0	10x15	1,5

## Stirnräder | Sonstiges | Aufhängeplatten

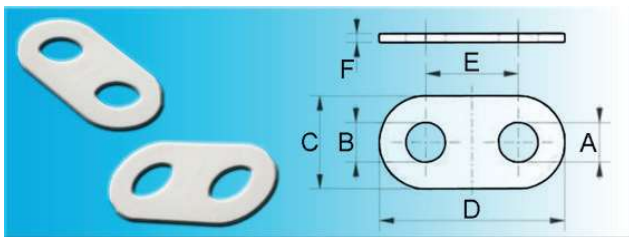

Material: PE  
Farbe: natur

Art.-Nr.	A	B	C	D	E	F
1500606	6	6	16	32	16	1,6
1500707	7	7	16	32	16	1,6

Art.-Nr.	A	B	C	D	E	F
1500808	8	8	16	32	16	1,6

## Stirnräder | Sonstiges | Ordnerklammern

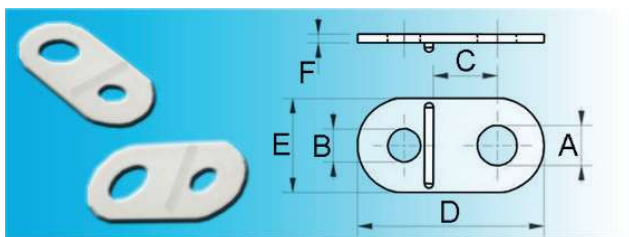

Material: PE  
Farbe: natur

Art.-Nr.	A	B	C	D	E	F
1490606	6	6	11	32	16	1,5
1490607	6	7	11	32	16	1,5

Art.-Nr.	A	B	C	D	E	F
1490608	6	8	11	32	16	1,5



Dank modernem Kunststoff endlich vom hochgiftigen Blei erlöst!  
Ein Riesenschritt vorwärts für die Umwelt.

Material: Sealon  
Farbe: grau

Art.-Nr.	A	B	C	D
1520200	5	9	9	1,5